

SERIE ACTIVE

ACTIVE RANGE

Questa doccia di prelavaggio stoviglie rappresenta la perfetta combinazione tra forma e tecnologia.

This pre-rinse spray is a perfect combination between style and technology.

- Leggera
Light
- Maneggevole
Handy
- Funzionale
Functional
- Moderna
Modern
- Apertura progressiva molto dolce anche a pressioni elevate
A very soft progressive opening also with high pressure
- Dispositivo anti colpo d'ariete
Indirect shut off device
- Possibilità di blocco dell'erogazione
Possibility of continuous flow
- Getto d'acqua concentrico
Concentric water jet
- Portata a 3 bar, 16 litri/minuto
Flow rate at 3 bar: 16 l/min.



800/2000

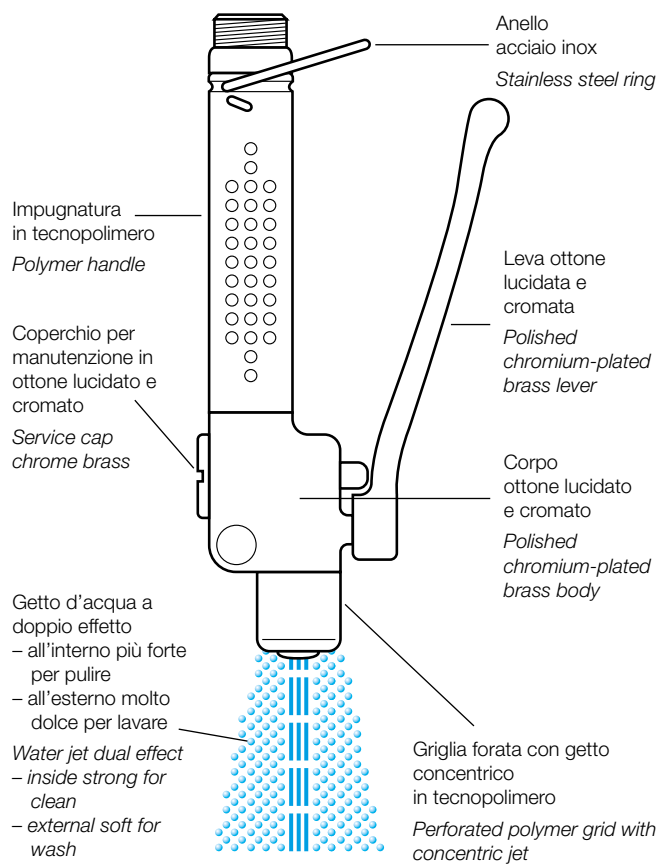

SERIE ACTIVE 3

ACTIVE 3 RANGE



800/2000/3

La versione tradizionale di una doccia per il prelavaggio stoviglie robusta e dal design moderno.

The traditional version of pre-rinse spray head strong and with a modern design.

- Apertura progressiva molto dolce anche a pressioni elevate
A very soft progressive opening also with high pressure
- Dispositivo anti colpo d'ariete
Indirect shut off device
- Possibilità di erogazione continua
Possibility of continuous flow
- Getto d'acqua concentrico, 16 l/min a 3 bar
Concentric water jet
- Portata a 3 bar, 16 litri/minuto
Flow rate at 3 bar, 16 l/min.

HACCP

- Doccia speciale senza leva di apertura, raccomandata per l'uso intensivo con comandi a pedale o a ginocchio.

Special handshower without opening lever, recommended for pedal and knee operated taps.



800/999/3

SERIE ACTIVE 6

ACTIVE 6 RANGE

Più piccola delle altre docce professionali di prelavaggio stoviglie ma più maneggevole

Smaller than the other professional pre-rinse shower but more manegeable

- Impugnatura e paracolpi in tecnopolimero

Handle and bumpers in technopolymer

- Possibilità di erogazione continua

Possibility of continuous water supply

- Getto di acqua concentrico di 16 l/min.

Concentric water jet of 16 liters/min.

- Interamente in ottone fuso lucidato e cromato

Completely in polished and chromed fused brass



800/2000/6

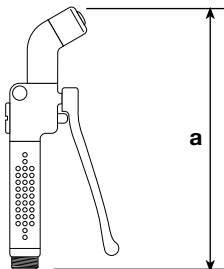
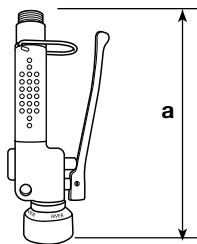
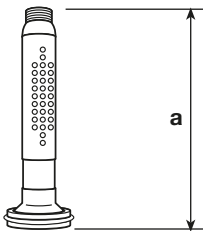
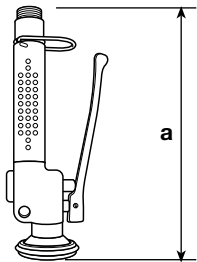
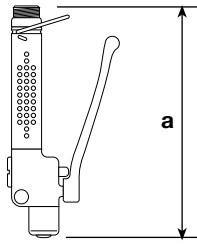

CODICE	mm a	Ø	NOTE
800/2000	210	1/2"	<p>ACTIVE Doccia lavastoviglie professionale interamente in ottone lucidato e cromato con impugnatura e griglia in tecnopolimero – apertura progressiva e dispositivo anti colpo d'ariete – getto d'acqua con doppio effetto – possibilità di erogazione continua – portata a 3 bar 16 litri/minuto</p> <p><i>Professional dishwasher shower entirely made of polished and chrome-plated brass with handle and grid in technopolymer – progressive opening and anti-water hammer device – water jet with double effect – continuous water supply possibility – flow rate at 3 bar 16 liters/minute</i></p>
800/2000/3	210	1/2"	<p>ACTIVE 3 Doccia lavastoviglie professionale interamente in ottone lucidato e cromato con impugnatura e griglia in tecnopolimero – apertura progressiva e dispositivo anti colpo d'ariete – getto d'acqua concentrico – possibilità di erogazione continua – portata a 3 bar 16 litri/minuto</p> <p><i>Professional dishwasher shower entirely made of polished and chrome-plated brass with handle and grid in technopolymer – progressive opening and anti-water hammer device – concentric water jet – possibility of continuous water supply – flow rate at 3 bar 16 liters/minute</i></p>
800/999/3	175	1/2"	<p>ACTIVE 3 Doccia speciale senza leva per aprire l'acqua</p> <p><i>Special shower without opening lever</i></p>
800/2000/6	175	1/2"	<p>ACTIVE 6 La più piccola e più maneggevole delle docce professionali lavastoviglie – interamente in ottone fuso lucidato e cromato – con impugnatura e paracolpi tecnopolimero – getto d'acqua concentrico – possibilità di erogazione continua – portata 16 litri/minuto</p> <p><i>The smallest and most manageable of the professional dishwasher showers – entirely in polished and chromed fused brass – with handle and bumpers in technopolymer – concentric water jet – possibility of continuous water supply – flow rate 16 liters/minute</i></p>
800/2010	240	1/2"	<p>ACTIVE FORNO Doccia per lavaggio forno in ottone lucidato e cromato con impugnatura e griglia in tecnopolimero – apertura progressiva – getto concentrico a doppio effetto – portata a 3 bar 16 litri/minuto</p> <p><i>Shower for oven washing in polished and chromed brass with handle and grid in technopolymer – progressive opening – concentric double effect jet – flow rate at 3 bar 16 liters/minute</i></p>

SERIE ACTIVE

SET DI PRELAVAGGIO DA BANCO

*ACTIVE RANGE
DECK-MOUNTED
PRE-RINSE SET*

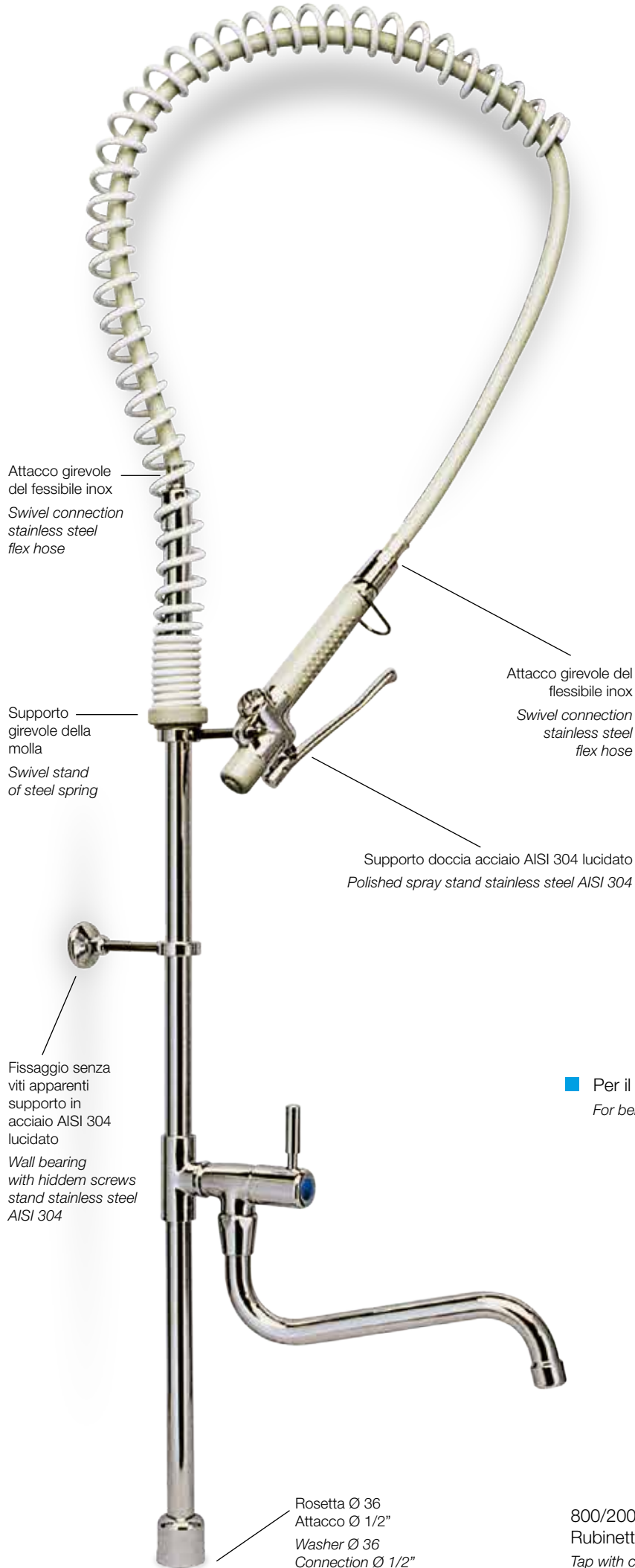

Attacco girevole
del flessibile inox
*Swivel connection
stainless steel
flex hose*

Supporto
girevole della
molla
*Swivel stand
of steel spring*

Attacco girevole del
flessibile inox
*Swivel connection
stainless steel
flex hose*

Supporto doccia acciaio AISI 304 lucidato
Polished spray stand stainless steel AISI 304

Fissaggio senza
viti apparenti
supporto in
acciaio AISI 304
lucidato
*Wall bearing
with hidden screws
stand stainless steel
AISI 304*

■ Per il montaggio su banco anche con rubinetti a pedale.
For bench mounting also with pedal taps.

Rosetta Ø 36
Attacco Ø 1/2"
Washer Ø 36
Connection Ø 1/2"

800/2006
Rubinetto deviatore in dischi ceramici.
Tap with ceramic cartridge 90°.

Attacco
girevole del
flessibile

Swivel
connection
stainless
steel flex
hose

Supporto
girevole
della
molla

Swivel
stand of
steel spring

Ø 1/2"

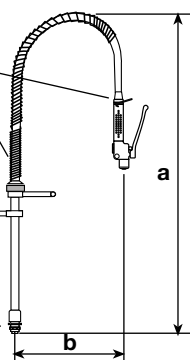

Supporti
in acciaio
AISI 304
lucidato

Stands
stainless
steel
AISI 304

Fissaggio
senza viti
apparenti

Wall
bearing
with
hidдем
screws

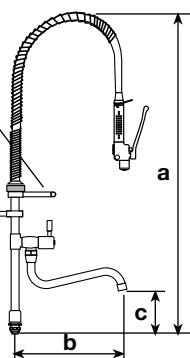

CODICE	mm a	mm b	mm c	NOTE
800/2005	1200	380		Set di prelavaggio completo di supporto Ø 36 – perfetta rotazione a 180° – flessibile in acciaio inox rivestito con attacco girevole della doccia – possibilità di regolazione della distanza dalla parete e dell'altezza della doccia collegamento Ø 1/2" foratura mm. 21 <i>Connecting Ø 1/2" 21 mm hole</i>
800/2006	1200	295	160	Come art. precedente con rubinetto deviatore e bocca di erogazione orientabile Ø 20, mm. 240 vitone con dischi ceramici rotazione a 90° <i>Ceramic cartridge swivel spout Ø 20 mm 240</i>

SERIE ACTIVE
MONOCOMANDO
CON SET DI
PRELAVAGGIO
STOVIGLIE

ACTIVE RANGE
SINGLE LEVER
MIXER WITH
PRE-RINSE SET



Attacco girevole della doccia
Swivel connection of the spray

800/2626

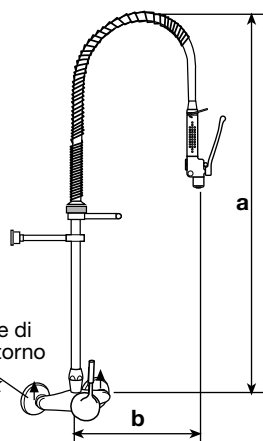
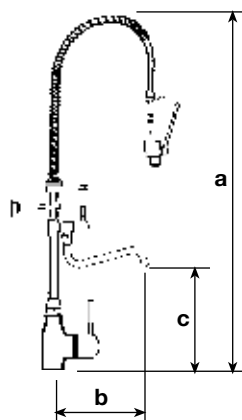
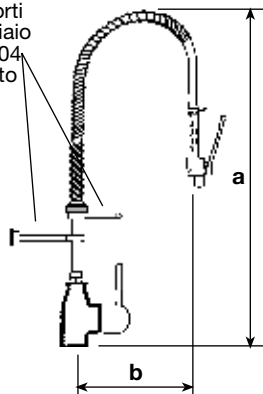
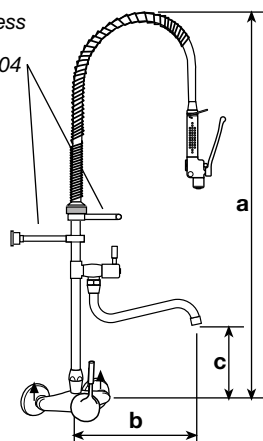
Supporti
in acciaio
AISI 304
lucidatoValvole di
non ritorno
Check
valvesStainless
steel
AISI 304

CODICE	mm a	mm b	mm c	NOTE
800/2625	1270	380		<p>Comodo da usare anche in spazi ridotti – monocomando con dischi ceramici e set di prelavaggio con perfetta rotazione a 180° – maniglia a leva ACTIVE – flessibile inox rivestito mm 1100 cromato – possibilità di regolazione della distanza dalla parete e dell'altezza della doccia – in dotazione flessibili inox L 350 con speciali valvole di non ritorno – portata a 3 bar 16 litri/minuto – foratura mm. 33</p> <p>Chromium-plated lever ACTIVE flow rate 3 bar 16 l/min. 33 mm hole</p>
800/2626	1270	295	235	<p>Come art. precedente – rubinetto deviatore con dischi ceramici rotazione a 90° – bocca di erogazione orientabile Ø 20 con rompigitto – flessibile inox rivestito mm 1100</p> <p>Chromium-plated lever ACTIVE swivel spout Ø 20 flow rate 3 bar: mixer 22 l/min. spray 16 l/min. 33 mm hole</p>
R1008	960	295	225	Set con misure speciali - caratteristiche come mod. precedente Pre-rinse set with special measures as previous model
R1008/2	720	295	150	Set con misure speciali - caratteristiche come mod. precedente Pre-rinse set with special measures as previous model
800/2427/4	1000	380		<p>Monocomando a parete con cartuccia in dischi ceramici e set di prelavaggio con perfetta rotazione a 180° – incorporate 2 speciali valvole di non ritorno – corpo, maniglia ACTIVE e supporti in ottone lucidato e cromato – fissaggio senza viti apparenti – possibilità di regolazione della distanza dalla parete e dell'altezza della doccia – portata a 3 bar 16 litri/minuto – interasse mm. 125÷175 – rosette Ø 70</p> <p>Chromium-plated lever ACTIVE weelbase 125÷175 mm washer Ø 70</p>
800/2428/4	1000	350	190	<p>Come art. precedente – rubinetto deviatore con dischi ceramici rotazione a 90° – bocca di erogazione orientabile Ø 20, mm. 240 con rompigitto</p> <p>Chromium-plated lever ACTIVE ceramic cartridge 90° swivel spout Ø 20</p>

SERIE ACTIVE 3

ACTIVE 3 RANGE

SET DI PRELAVAGGIO

PRE-RINSE SET

RUBINETTERIA PROFESSIONALE PER GRANDI CUCINE – PROFESSIONAL KITCHENS FAUCETS

Supporto
girevole
della
molla

Swivel
stand
of steel
spring

Supporto in acciaio inox
Stainless steel hook

Fissaggio
senza
viti apparenti
supporto in
acciaio
AISI 304
lucidato

Wall bearing
with hidden
screw stand
stainless
steel
AISI 304

Leva in
tecnopolimero
Polymer lever



800/1305/3



800/2676/3

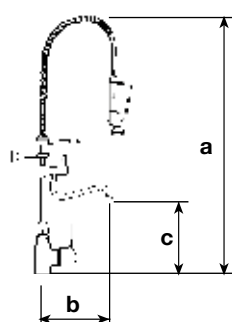
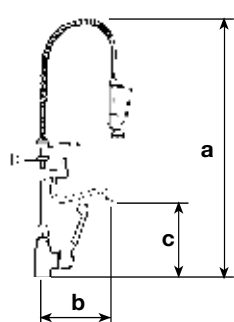
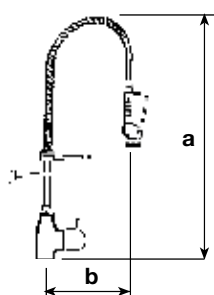
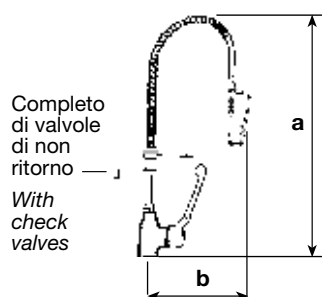
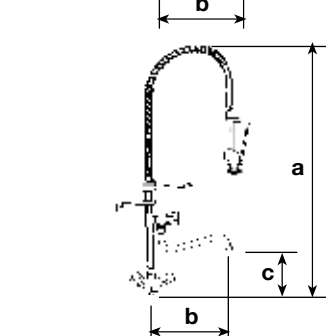
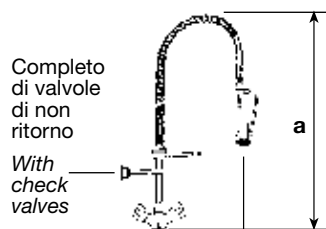

CODICE	mm a	mm b	mm c	NOTE
800/1305/3	1100	380		Monoforo con set di prelavaggio con perfetta rotazione a 180° completo di 2 speciali valvole di non ritorno – fissaggio senza viti apparenti – supporti in acciaio inox lucidato – vitoni con dischi ceramici rotazione a 90° – possibilità di regolazione della distanza dalla parete e dell'altezza della doccia – foratura mm. 33 <i>Ceramic cartridge 90° 33 mm hole</i>
800/1305/4	800	380		Set con misure speciali - caratteristiche come mod. precedente <i>Set with special measure - characteristics as the previous model</i>
800/1306/3	1100	295	195	Come art. precedente – rubinetto deviatore con dischi ceramici rotazione a 90° – bocca di erogazione orientabile Ø 20, mm. 240 con rompigitto <i>Swivel spout Ø 20 mm 240 ceramic cartridge 90°</i>
800/1306/4	800	380	195	Set con misure speciali - caratteristiche come mod. precedente <i>Set with special measure - characteristics as the previous model</i>
800/2675/3	1135	380		Monocomando con dischi ceramici e set di prelavaggio con perfetta rotazione a 180° – maniglia a leva antiurto 283 in tecnopolimero – supporti in acciaio lucidato – possibilità di regolazione della distanza dalla parete e dell'altezza della doccia – in dotazione flessibili inox L 350 con speciali valvole di non ritorno – portata a 3 bar 16 litri/minuto – foratura mm. 33 <i>Indeformable polymer lever flow rate 3 bar 16 l/min. 33 mm hole</i>
800/2675/4	820	380		Set con misure speciali - caratteristiche come mod. precedente <i>Set with special measure - characteristics as the previous model</i>
800/2625/3	1135	380		Stesse caratteristiche modello precedente con leva ACTIVE per particolari problemi d'ingombro <i>Chromium-plated lever active</i>
800/2625/4	820	380		Set con misure speciali - caratteristiche come mod. precedente <i>Set with special measure - characteristics as the previous model</i>
800/2676/3	1135	295	235	Monocomando con dischi ceramici e set di prelavaggio con perfetta rotazione a 180° – rubinetto deviatore con dischi ceramici rotazione a 90° – maniglia P – bocca di erogazione orientabile Ø 20 – maniglia a leva antiurto 283 in tecnopolimero – supporti in acciaio lucidato – possibilità di regolazione della distanza dalla parete e dell'altezza della doccia – in dotazione flessibili inox L 350 con speciali valvole di non ritorno – portata a 3 bar: miscelatore 22 litri/minuto – doccia 16 litri/minuto – foratura mm. 33 <i>Indeformable polymer lever swivel spout Ø 20 mm 240 flow rate 3 bar: mixer 22 l/min. spray 16 l/min. 33 mm hole</i>
800/2676/4	820	295	235	Set con misure speciali - caratteristiche come mod. precedente <i>Set with special measure - characteristics as the previous model</i>
800/2626/3	1135	295	235	Stesse caratteristiche mod. precedente con leva ACTIVE per particolari problemi d'ingombro <i>Chromium-plated lever active</i>
800/2626/4	820	295	235	Set con misure speciali - caratteristiche come mod. precedente <i>Set with special measure - characteristics as the previous model</i>

SERIE ACTIVE 3

SET DI PRELAVAGGIO A PARETE

ACTIVE 3 RANGE

WALL MOUNTED PRE-RINSE SET



842 00/7/3

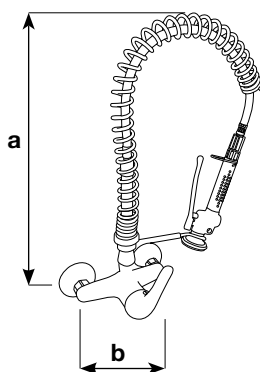

CODICE	mm a	mm b	NOTE	
842 00/7/3	480	125÷175	Monocomando a parete con cartuccia in dischi ceramici e set di prelavaggio con perfetta rotazione a 180° – incorporato 2 speciali valvole di non ritorno – portata a 3 bar 16 l/min – interasse mm.125÷ 175 <i>Wall mounted single lever mixer with cartridge in ceramic discs and pre-rinse set with perfect rotation 180° – incorporated 2 special non-return valves – flow rate at 3 bar 16 l/min – wheelbase mm.125 ÷ 175</i>	

SERIE ACTIVE 3

SET DA BANCO

CON MISURE SPECIALI

ACTIVE 3 RANGE

DECK-MOUNTED SET

WITH SPECIAL

MEASURES



R 1021

Fissaggio
senza viti
apparenti
Wall
bearing
with
hidden
screws

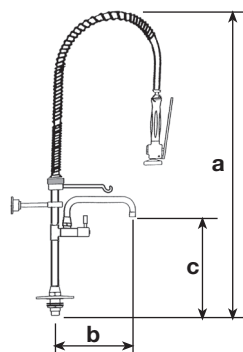
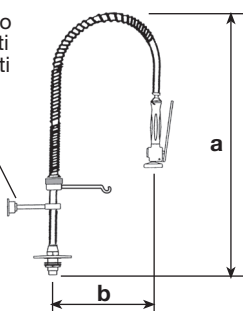

CODICE	mm a	mm b	mm c	NOTE
R 1020	640	280		Set di prelavaggio completo di accessori per il montaggio su isola – flessibile in acciaio inox rivestito – molla cromata – supporto Ø 50 per il montaggio su banco – portata a 3 bar 16 litri/minuto – foratura mm. 28 <i>Hole mm 28 – flow rate 3 bar 16 l/min.</i>
R 1020/2	640	280		Caratteristiche come art. precedente senza supporto Ø 50 – attacco Ø 18 con 2 o-ring e dado Ø 3/4" – alimentazione Ø 1/2" <i>Ditto without bracket Ø 50 – feeding Ø 1/2"</i>
R 1021	640	280	255	Caratteristiche come art. precedente con rubinetto deviatore e bocca di erogazione orientabile Ø 20, mm. 240 e con supporto Ø 50 per il montaggio su banco – vitone con dischi ceramici rotazione a 90° – maniglia ottone cromato mod. P – portata a 3 bar: rubinetto 32 litri/minuto, doccia 16 litri/minuto <i>Swivel spout – Ø 20 mm 240 – tap with ceramic cartridge 90° – flow rate 3 bar: tap 32 l/min., spray 16 l/min.</i>
R 1021/2	640	280	255	Caratteristiche come art. precedente senza supporto Ø 50 – attacco Ø 18 con 2 o-ring e dado Ø 3/4" – alimentazione Ø 1/2" <i>Ditto without bracket Ø 50 – feeding Ø 1/2"</i>

SERIE ACTIVE 3

SET DA BANCO
CON MISURE SPECIALI

ACTIVE 3 RANGE
PRE-RINSE SET
WITH SPECIAL MEASURES

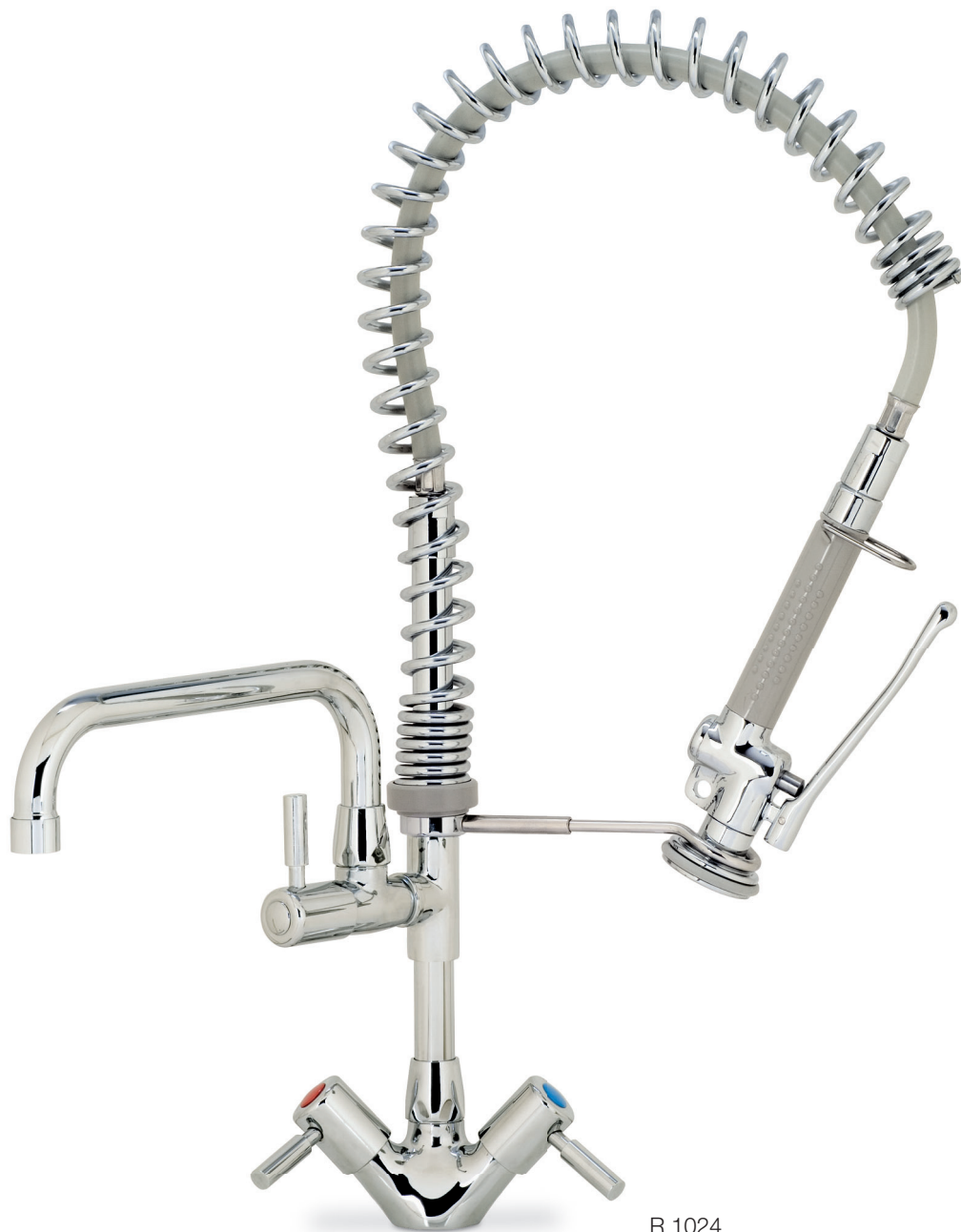

R 1024

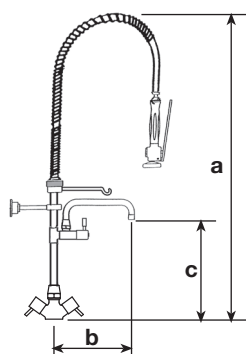

CODICE	mm a	mm b	mm c	NOTE
R 1024	590	280	215	<p>Monoforo con dischi ceramici rotazione 90° e set di prelavaggio stoviglie – molla cromata – flessibile inox rivestito con attacco girevole della doccia ACTIVE 3 e gancio in acciaio inox – in dotazione speciali valvole di non ritorno e accessori per il montaggio a parete o su isola – foratura mm. 33 – doccia portata a 3 bar 16 litri/minuto</p> <p><i>Single-hole with ceramic disc valves with 90° rotation and pre-rinse set with stainless steel hose covered swivel spray connection mod. ACTIVE 3 and stainless steel hook complete with 2 special non-return valves – chrome-plated spring of support – hole mm 33 – spray water flow 16 l/min. at 3 bar</i></p>

SERIE ACTIVE 3

SET DI PRELAVAGGIO
CON MISURE SPECIALI

ACTIVE 3 RANGE

PRE-RINSE SET

WITH SPECIAL MEASURES

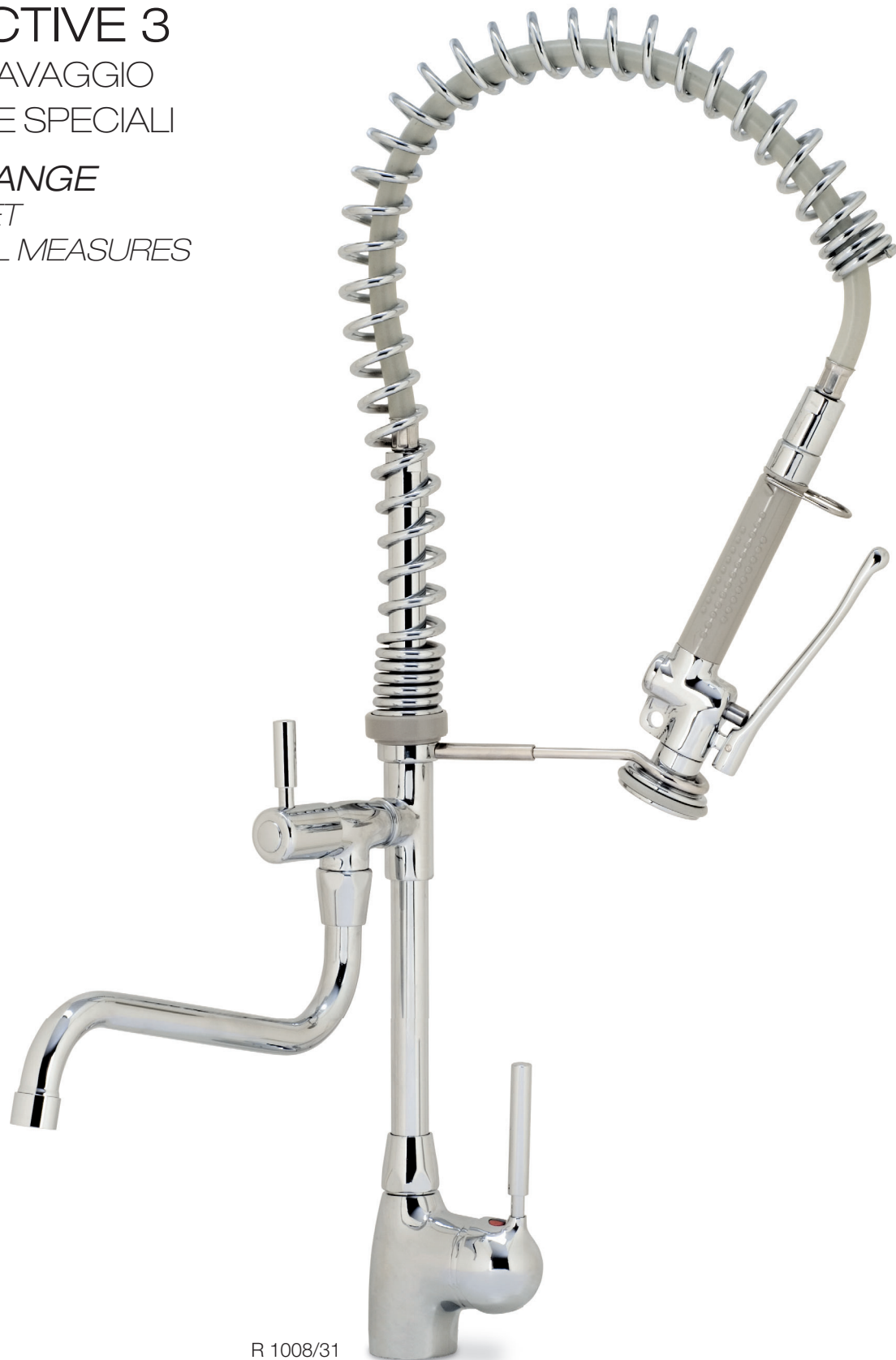

R 1008/31

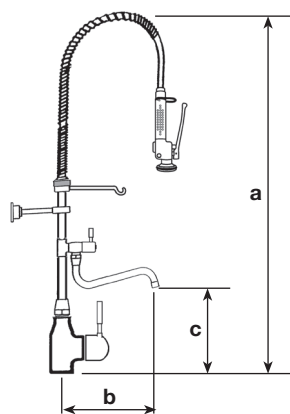

CODICE	mm a	mm b	mm c	NOTE
R 1008/30	960	295	225	<p>Monocomando con dischi ceramici e set di prelavaggio con flessibile inox rivestito con attacco girevole della doccia mod. ACTIVE 3 - rubinetto deviatore con dischi ceramici - molla di supporto cromata.</p> <p>In dotazione speciali valvole di non ritorno.</p> <p>È fornito completo di accessori per il montaggio a parete o su isola.</p> <p>Portata a 3 bar: miscelatore 22 litri/minuto - doccia 16 litri/minuto - foratura mm. 33</p> <p>Swivel spout and tap with ceramic cartridge 90° spray ACTIVE 3 - chromated spring</p> <p>33 mm hole</p>
R 1008/31	720	295	150	

SERIE ACTIVE 3

SET DI PRELAVAGGIO
CON MISURE SPECIALI

ACTIVE 3 RANGE

PRE-RINSE SET

WITH SPECIAL MEASURES



R 1010/31

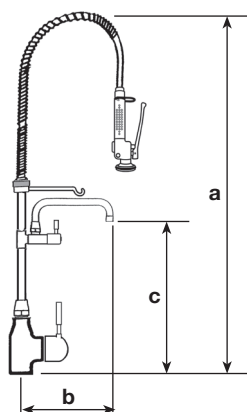

CODICE	mm a	mm b	mm c	NOTE
R 1010/30	780	295	250	<p>Monocomando con dischi ceramici e set di prelavaggio con flessibile inox rivestito con attacco girevole della doccia mod. ACTIVE 3 - rubinetto deviatore con dischi ceramici - molla di supporto cromata.</p> <p>In dotazione speciali valvole di non ritorno e accessori per il montaggio a parete o su isola.</p> <p>Portata a 3 bar: miscelatore 22 litri/minuto - doccia 16 litri/minuto - foratura mm. 33</p> <p>Swivel spout and tap with ceramic cartridge 90° spray ACTIVE 3 - chromated spring 33 mm hole</p>
R 1010/31	630	295	250	

SERIE ACTIVE 3

SET DI PRELAVAGGIO
CON MISURE SPECIALI

ACTIVE 3 RANGE

PRE-RINSE SET

WITH SPECIAL MEASURES



R 1013

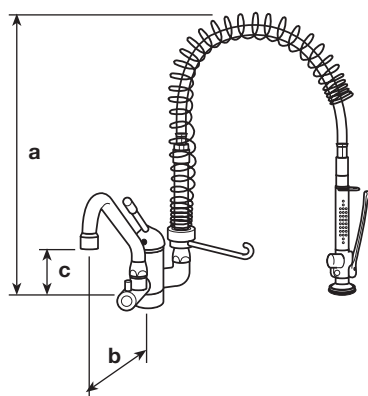

CODICE	mm a	mm b	mm c	NOTE
R 1011	980÷930	260	180	Brevettato – monocomando particolarmente resistente con dischi ceramici e set di prelavaggio con perfetta rotazione a 180° – doccia mod. ACTIVE 3 – corpo rialzato, supporto per bocca e per set in ottone fuso lucidato e cromato – rubinetto deviatore con dischi ceramici – molla di supporto cromata – bocca orientabile Ø 20 – maniglia a leva in ottone lucidato e cromato – in dotazione flessibili inox L 350 con speciali valvole di non ritorno a grande portata – foratura mm. 33 – portata 26 litri/minuto Patented – single lever mixer extremely resistant raised body for convenience of use – spray ACTIVE 3 – swivel spout and tap with ceramic cartridge – chromated spring – flow rate 3 bar: mixer 26 l/min. – spray 16 l/min. – 33 mm hole
R 1012	700÷650	260	180	
R 1013	500	260	180	

SERIE ACTIVE 6

SET DI PRELAVAGGIO
CON MISURE SPECIALI

ACTIVE 6 RANGE

PRE-RINSE SET

WITH SPECIAL MEASURES



R 1030

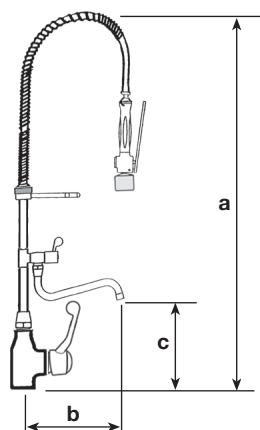

CODICE	mm a	mm b	mm c	NOTE
R 1030	720	295	150	<p>ACTIVE 6 – monocomando particolarmente resistente con dischi ceramici e set di prelavaggio con perfetta rotazione a 180° – rubinetto deviatore con dischi ceramici rotazione a 90° e maniglia P – bocca orientabile Ø 20 – possibilità di regolazione dell'altezza della doccia – maniglia a leva antiurto 283 indeformabile in tecnopolimero – in dotazione flexibili inox L 350 con speciali valvole di non ritorno a grande portata – foratura mm. 33 – portata 26 litri/minuto</p> <p><i>Active 6 – single lever mixer extremely resistant – raised body for convenience of use with indeformable polymer lever – swivel spout and tap with ceramic cartridge 90° – flow rate 3 bar: mixer 26 l/min. – spray 16 l/min. – 33 mm hole</i></p>

SERIE ACTIVE 6

SET DI PRELAVAGGIO
CON MISURE SPECIALI

ACTIVE 6 RANGE

PRE-RINSE SET

WITH SPECIAL MEASURES



R 1032

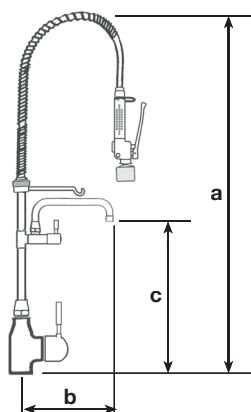

CODICE	mm a	mm b	mm c	NOTE
R 1031	720	295	250	ATIVE 6 - Monocomando con dischi ceramici e set di prelavaggio con flessibile inox rivestito con attacco girevole della doccia - rubinetto deviatore con dischi ceramici - molla di supporto cromata - leve in ottone lucidato e cromato. In dotazione speciali valvole di non ritorno. È fornito completo di accessori per il montaggio a parete o su isola. Portata a 3 bar: miscelatore 22 litri/minuto - doccia 16 litri/minuto - foratura mm. 33. <i>Swivel spout and tap with ceramic cartridge 90° - chromated spring 33 mm hole</i>
R 1032	630	295	250	

SERIE ACTIVE 6

SET DI PRELAVAGGIO
CON MISURE SPECIALI

ACTIVE 6 RANGE

PRE-RINSE SET

WITH SPECIAL MEASURES



R 1033

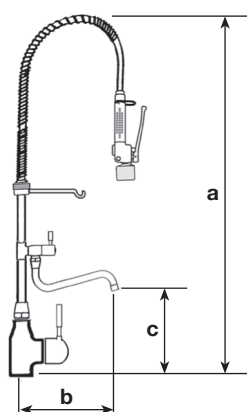

CODICE	mm a	mm b	mm c	NOTE
R 1033	720	295	150	<p>ACTIVE 6 - Monocomando con dischi ceramici e set di prelavaggio con flessibile inox rivestito con attacco girevole della doccia mod. ACTIVE 6 - rubinetto deviatore con dischi ceramici - molla di supporto cromata - leve in ottone lucidato e cromato. In dotazione speciali valvole di non ritorno. È fornito completo di accessori per il montaggio a parete o su isola. Portata a 3 bar: miscelatore 22 litri/minuto - doccia 16 litri/minuto - foratura mm. 33.</p> <p><i>Swivel spout and tap with ceramic cartridge 90° spray ACTIVE 6 - chromated spring 33 mm hole</i></p>

SERIE ACTIVE 6

SET DI PRELAVAGGIO
CON MISURE SPECIALI

ACTIVE 6 RANGE

PRE-RINSE SET

WITH SPECIAL MEASURES



R 1036

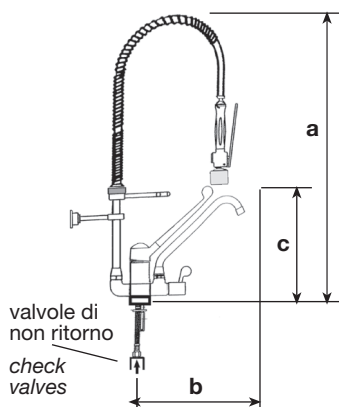

valvole di
non ritorno
check
valves

CODICE	mm a	mm b	mm c	NOTE
R 1034	700	260	180	<p>ACTIVE 6 – monocomando particolarmente resistente con dischi ceramici e set di prelavaggio con perfetta rotazione a 180° – corpo rialzato – rubinetto deviatore con dischi ceramici rotazione a 90° e maniglia P – bocca orientabile Ø 20 – possibilità di regolazione dell'altezza della doccia – maniglia a leva antiurto 283 indeformabile in tecnopolimero – in dotazione flessibili inox L 350 con speciali valvole di non ritorno a grande portata – foratura mm. 33 – portata 26 litri/minuto</p> <p><i>Active 6 – single lever mixer extremely resistant – raised body for convenience of use with indeformable polymer lever – swivel spout and tap with ceramic cartridge 90° – flow rate 3 bar: mixer 26 l/min. – spray 16 l/min. – 33 mm hole</i></p>
R 1035	580	260	180	
R 1036	500	260	180	