

# RUBINETTI E MISCELATORI ELETTRONICI 9V PER DOCCIA

INFRARED TAPS AND MIXERS FOR SHOWER CONTROL 9V



E2610/5

- Soffione doccia orientabile in ottone – consumo 9 litri/minuto.

*Rotary shower head made in brass – 9 l/min.*

- Il getto d'acqua spinto da una turbina in hostaform esce da un solo foro diffusore.

*Water jet come out from single hole pushed by an hostaform turbine.*

Maniglia per la scelta della temperatura  
*Temperature adjusting handle*



E2601/5

Rubinetto di chiusura per la manutenzione e filtro inox facilmente estraibile

*Turn off tap for servicing and stainless steel filter easy to take out*

# RUBINETTI E MISCELATORI ELETTRONICI 9V PER DOCCIA

INFRARED TAPS AND MIXERS FOR SHOWER CONTROL 9V



CODICE	mm a	mm b	mm c	NOTE
E2601	185	60	55	<p>Rubinetto a fotocellula in ottone fuso lucidato e cromato esterno per doccia con regolatore automatico di portata di 9 litri/minuto – possibilità di chiudere l'erogazione per l'eventuale manutenzione e con filtro inox facilmente estraibile – alimentazione con normale batteria alcalina 9V per circa 100.000 utilizzazioni (2 anni) – coperchio inferiore per la sostituzione facile della batteria – funzione antiaggimento stop dopo 5 minuti di erogazione continua – funzione antilegionella erogazione per 45 sec dopo 24 ore di non utilizzo.</p> <p><i>External infrared shower tap with battery – automatic flow reducer 9 l/min. magnetic valve and battery incorporated easy to replace removing the cover.</i></p>

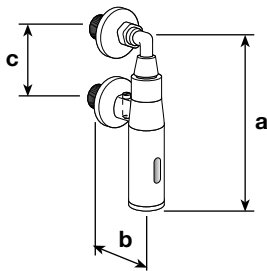
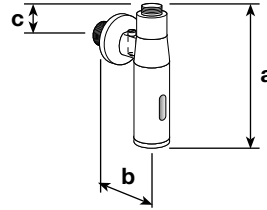

E2601/2	235	60	90-120	<p>Rubinetto a fotocellula in ottone fuso lucidato e cromato esterno per doccia con regolatore automatico di portata di 9 litri/minuto – uscita con raccordo eccentrico da incasso e speciale curvretta regolabile per 15 mm. – possibilità di chiudere l'erogazione per l'eventuale manutenzione e con filtro inox facilmente estraibile – alimentazione con normale batteria alcalina 9V per circa 100.000 utilizzazioni (2 anni).</p> <p>– coperchio inferiore per la sostituzione facile della batteria – funzione antiaggimento stop dopo 5 minuti di erogazione continua – funzione antilegionella erogazione per 45 sec dopo 24 ore di non utilizzo.</p> <p><i>Ditto – with adjusting connection 15 mm. – magnetic valve and battery incorporated easy to replace removing the cover.</i></p>
---------	-----	----	--------	--

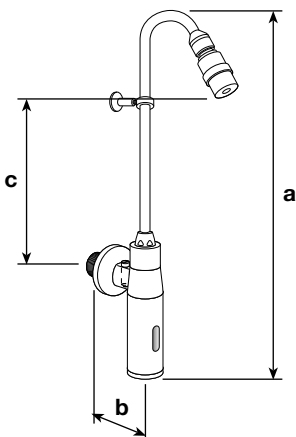

E2601/5	1100	60	850	<p>KIT DOCCIA con rubinetto a fotocellula in ottone fuso lucidato e cromato con regolatore automatico di portata di 9 litri/minuto – completo di tubo ottone Ø 14 L. 900 mm. con soffione orientabile antivandalo e anticalcare in ottone lucidato e cromato – il getto d'acqua esce da un solo foro spinto da una turbina in hostaform – possibilità di chiudere l'erogazione per l'eventuale manutenzione e con filtro inox facilmente estraibile – alimentazione con normale batteria alcalina 9V per circa 100.000 utilizzazioni (2 anni) – coperchio inferiore per la sostituzione facile della batteria – funzione antiaggimento stop dopo 5 minuti di erogazione continua – funzione antilegionella erogazione per 45 sec dopo 24 ore di non utilizzo.</p> <p><i>Ditto – with shower kit – magnetic valve and battery incorporated easy to replace removing the cover.</i></p>
---------	------	----	-----	---

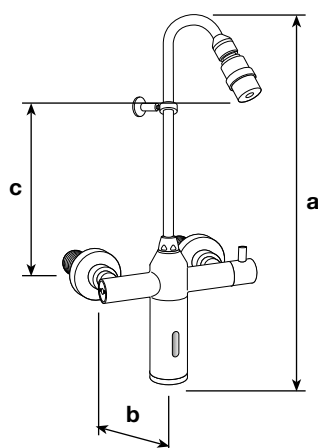
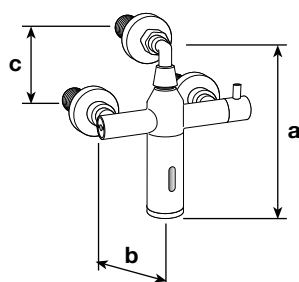

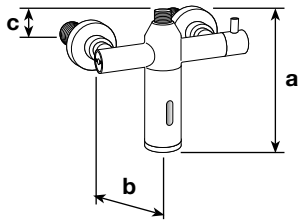
CODICE	mm a	mm b	mm c	NOTE
E2610	180	70	50	<p>Miscelatore a fotocellula in ottone lucidato e cromato esterno per doccia con regolatore automatico di portata di 9 litri/minuto</p> <ul style="list-style-type: none"> <li>- maniglia per la scelta della temperatura</li> <li>- valvole di non ritorno e filtri inox incorporati - alimentazione con normale batteria alcalina 9V per circa 100.000 utilizzazioni (2 anni) - coperchio inferiore per la sostituzione facile della batteria - funzione anti-allagamento stop dopo 5 minuti di erogazione continua</li> <li>- funzione antilegionella erogazione per 45 sec dopo 24 ore di non utilizzo - 2 raccordi a incasso regolabili da 125÷175 mm.</li> </ul> <p><i>External infrared shower mixer with battery</i>  <i>- temperature adjusting handle - automatic flow reducer 9 l/min. - magnetic valve and battery incorporated easy to replace removing the cover.</i></p> 
E2610/2	230	70	70÷130	<p>Miscelatore a fotocellula in ottone lucidato e cromato esterno per doccia con regolatore automatico di portata di 9 litri/minuto</p> <ul style="list-style-type: none"> <li>- maniglia per la scelta della temperatura</li> <li>- uscita con raccordo eccentrico da incasso e speciale curveta regolabile per 15 mm - valvole di non ritorno e filtri inox incorporati - alimentazione con normale batteria alcalina 9V per circa 100.000 utilizzazioni (2 anni) - coperchio inferiore per la sostituzione facile della batteria - funzione anti-allagamento stop dopo 5 minuti di erogazione continua</li> <li>- funzione antilegionella erogazione per 45 sec dopo 24 ore di non utilizzo - 2 raccordi a incasso regolabili da 125÷175 mm.</li> </ul> <p><i>Ditto - with adjusting connection 15 mm.</i></p>
E2610/5	1095	70	845	<p>KIT DOCCIA con miscelatore a fotocellula in ottone fuso lucidato e cromato con regolatore automatico di portata di 9 litri/minuto</p> <ul style="list-style-type: none"> <li>- maniglia per la scelta della temperatura</li> <li>- completo di tubo ottone Ø 14 L. 900 mm. con soffione orientabile antivandalo e anticalcare in ottone lucidato e cromato - il getto d'acqua esce da un solo foro spinto da una turbina in hostaform - valvole di non ritorno e filtri inox incorporati - alimentazione con normale batteria alcalina 9V per circa 100.000 utilizzazioni (2 anni) - coperchio inferiore per la sostituzione facile della batteria - funzione anti-allagamento stop dopo 5 minuti di erogazione continua</li> <li>- funzione antilegionella erogazione per 45 sec dopo 24 ore di non utilizzo - 2 raccordi a incasso regolabili da 125÷175 mm.</li> </ul> <p><i>Ditto - with shower kit.</i></p>

# RUBINETTI E MISCELATORI ELETTRONICI 9V PER DOCCIA

INFRARED TAPS AND MIXERS FOR SHOWER CONTROL 9V



■ senza viti apparenti  
without apparent screws

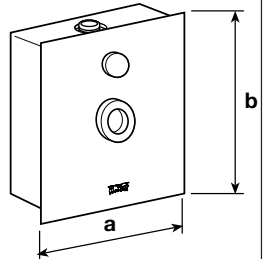
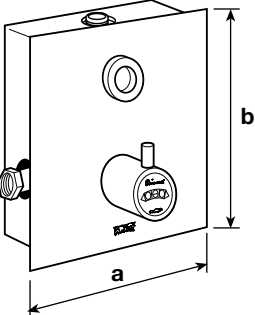
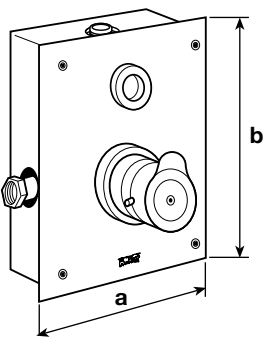

CODICE	mm a	mm b	NOTE
E2604/3	170	150	<p>Rubinetto ANTIVANDALO da incasso a fotocellula per doccia con regolatore automatico di portata di 9 litri/minuto – alimentazione con normale batteria alcalina 9V per circa 100.000 utilizzazioni (2 anni) – incorporato rubinetto di regolazione e di arresto con filtro inox – piastra in acciaio inox AISI 304 lucido senza viti apparenti – 2 scatole per il montaggio:</p> <ul style="list-style-type: none"> <li>■ scatola n. 1 da incasso prof. 75 mm. con pre-montata tutta la parte idraulica</li> <li>■ scatola n. 2 con la piastra inox e la parte elettronica, da utilizzare a opere murarie ultimate</li> </ul> <p><i>Recessed infrared shower tap with battery – automatic flow reducer 9 l/min.</i></p> 
E2614/3	190	210	<p>Miscelatore ANTIVANDALO da incasso a fotocellula per doccia con regolatore automatico di portata di 9 litri/minuto e bilanciatore di portata – alimentazione con normale batteria alcalina 9V per circa 100.000 utilizzazioni (2 anni) – incorporati 2 rubinetti di regolazione e di arresto con filtri inox e valvole di non ritorno – maniglia in ottone fuso per la scelta della temperatura – piastra in acciaio inox AISI 304 lucido senza viti apparenti – 2 scatole per il montaggio:</p> <ul style="list-style-type: none"> <li>■ scatola n. 1 da incasso prof. 75 mm. con pre-montata tutta la parte idraulica</li> <li>■ scatola n. 2 con la piastra inox e la parte elettronica, da utilizzare a opere murarie ultimate</li> </ul> <p><i>Recessed infrared shower mixer with battery – automatic flow reducer 9 l/min. – built-in automatic flow balancer.</i></p> 
E2624	190	240	<p>Miscelatore ANTIVANDALO TERMOSTATICO da incasso a fotocellula per doccia con regolatore automatico di portata di 9 litri/minuto – alimentazione con normale batteria alcalina 9V per circa 100.000 utilizzazioni (2 anni) – incorporati 2 rubinetti di regolazione e di arresto con filtri inox e valvole di non ritorno – maniglia graduata in ottone fuso per la scelta della temperatura con pulsante di sicurezza a 38°C – piastra in acciaio inox AISI 304 e fissaggio con 4 viti SECURITY (in dotazione speciale cacciavite) – 2 scatole per il montaggio:</p> <ul style="list-style-type: none"> <li>■ scatola n. 1 da incasso prof. 80 mm. con pre-montata tutta la parte idraulica</li> <li>■ scatola n. 2 con la piastra inox e la parte elettronica, da utilizzare a opere murarie ultimate.</li> </ul> <p>Funzionamento anche con boiler istantaneo a gas e con blocco dell'erogazione se improvvisamente manca l'acqua fredda EN 1111.</p> <p><i>Recessed infrared shower thermostat mixer with battery – automatic flow reducer 9l/min.</i></p> 





E07500  
Rubinetto doccia  
alimentazione a parete.  
*Shower tap - wall-feeding.*

- Erogazione automatica antilegionella per 45 secondi dopo 24 ore di non utilizzo

*Legionella automatic dispensing for 45 seconds  
24 hours of non-use*

- Rubinetti di arresto con filtri inox.

*Closing taps with stainless steel filters.*

- Maniglia e soffione doccia in ottone fuso.

*Handle and shower head in fused brass.*

- Dima di montaggio in acciaio inox.

*Stainless steel assembly template.*

- Fissaggio con viti security.

*Fixing with security screws.*

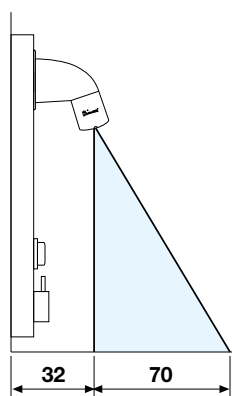

E07511/2  
Miscelatore doccia con bilanciatore di flusso  
alimentazione a soffitto.  
*Shower mixer with automatic flow balancer - ceiling-feeding.*

# PANNELLI DOCCIA ANTIVANDALO IN ACCIAIO INOX PREMONTATI CON COMANDO ELETTRONICO PRONTI PER L'INSTALLAZIONE

ELECTRONIC PRE-ASSEMBLED STAINLESS STEEL VANDAL-PROOF SHOWER PANELS

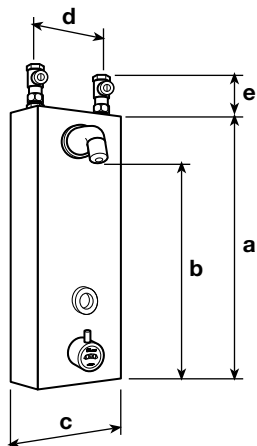
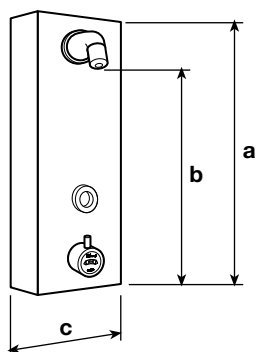
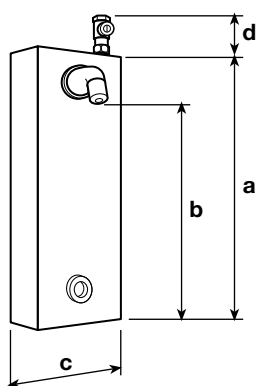
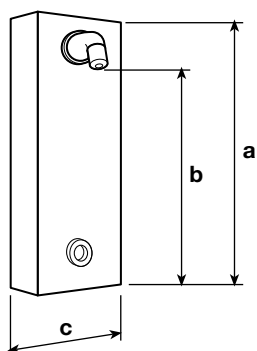

CODICE	mm a	mm b	mm c	mm d	mm e	NOTE
E07500	1110	1010	200			Pannello doccia antivandalo in acciaio inox AISI 304 alimentazione a parete con premontato: ■ comando elettronico a batteria • soffione doccia antivandalo e anticalcare consumo 9 litri/minuto • flessibili inox di collegamento alla rete e di alimentazione dima di montaggio in acciaio inox AISI 304 – fissaggio della copertura con 4 viti security (in dotazione speciale cacciavite). Wall-feeding. Brass shower head with economizer – stainless steel hose.
E07500/4	1110	990	200			Come articolo precedente con soffione doccia orientabile. Ditto with swivel shower head.
E07500/2	1110	1010	200	80		Pannello doccia antivandalo in acciaio inox AISI 304 alimentazione a soffitto con rubinetto di arresto e filtro inox con premontato: ■ comando elettronico a batteria • soffione doccia antivandalo e anticalcare consumo 9 litri/minuto • flessibili inox di collegamento alla rete e di alimentazione dima di montaggio in acciaio inox AISI 304 – fissaggio della copertura con 4 viti security (in dotazione speciale cacciavite). Ceiling-feeding. Ditto
E07500/4/2	1110	990	200	80		Come articolo precedente con soffione doccia orientabile. Ditto with swivel shower head.
E07511	1110	1010	200			Pannello doccia antivandalo in acciaio inox AISI 304 alimentazione a parete con premontato: ■ comando elettronico a batteria e miscelatore con bilanciatore di flusso • soffione doccia antivandalo e anticalcare consumo 9 litri/minuto • flessibili inox di collegamento alla rete e di alimentazione dima di montaggio in acciaio inox AISI 304 – fissaggio della copertura con 4 viti security (in dotazione speciale cacciavite). Wall-feeding. Antilock shower mixer with brass handle and flow automatic balancer – brass shower head with economizer – stainless steel hose.
E07511/4	1110	990	200			Come articolo precedente con soffione doccia orientabile. Ditto with swivel shower head.
E07511/2	1110	1010	200	132	80	Pannello doccia antivandalo in acciaio inox AISI 304 alimentazione a soffitto con 2 rubinetti di arresto e filtri inox con premontato: ■ comando elettronico a batteria e miscelatore con bilanciatore di flusso • soffione doccia antivandalo e anticalcare consumo 9 litri/minuto • flessibili inox di collegamento alla rete e di alimentazione dima di montaggio in acciaio inox AISI 304 – fissaggio della copertura con 4 viti security (in dotazione speciale cacciavite). Ceiling-feeding. Ditto
E07511/4/2	1110	990	200	132	80	Come articolo precedente con soffione doccia orientabile. Ditto with swivel shower head.

Batteria all'interno del pannello facilmente sostituibile. / Battery inside the panel easy to replace.