

SERIE ACTIVE 3

ESTRAIBILE

ACTIVE 3 RANGE

EXTRACTABLE



800/2627



800/2678/3

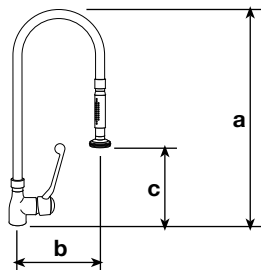
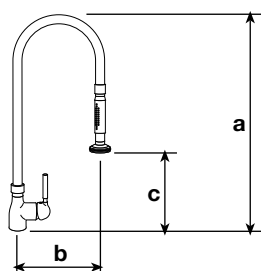
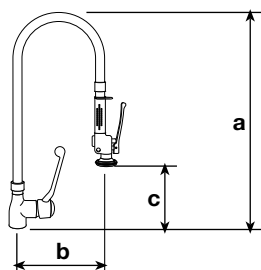
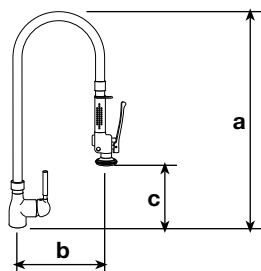

Fissaggio senza viti apparenti
Fixing with concealed screws

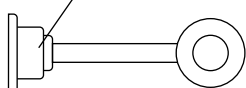

CODICE	mm a	mm b	mm c	NOTE
800/2628	610	235	180	Miscelatore monocomando con dischi ceramici – set di prelavaggio girevole – tubo Ø 25 in acciaio inox AISI 304 lucidato – doccia estraibile ACTIVE 3 – portata a 3 bar 16 litri/minuto – foratura mm. 33 <i>Swivel stainless steel pre-rinse set pipe Ø 25 extractable spray ACTIVE 3</i>
800/2678/3	610	235	180	Come articolo precedente con maniglia a leva antiurto 283 in tecnopolimero – doccia estraibile ACTIVE 3 <i>Indeformable polymer lever</i>
800/2627	610	235	230	Miscelatore monocomando con dischi ceramici – maniglia a leva ACTIVE – set di prelavaggio girevole – tubo Ø 25 in acciaio inox AISI 304 lucidato – doccia estraibile senza leva di apertura – portata a 3 bar 16 litri/minuto – foratura mm. 33 <i>Chromium-plated lever ACTIVE swivel stainless steel pre-rinse set pipe Ø 25 extractable spray without opening lever</i>
800/2677	610	235	230	Come articolo precedente con maniglia a leva antiurto 283 in tecnopolimero – doccia estraibile senza leva di apertura <i>Indeformable polymer lever extractable spray without opening lever</i>
800/1011/07				Montaggio speciale – supporto in ottone per la rotazione del set <i>Ring for set rotation for special installation</i>

SERIE ACTIVE 3

SET DA BANCO

CON MISURE SPECIALI

ACTIVE 3 RANGE

DECK-MOUNTED SET

WITH SPECIAL

MEASURES



R 1021

Fissaggio
senza viti
apparenti
Wall
bearing
with
hidden
screws

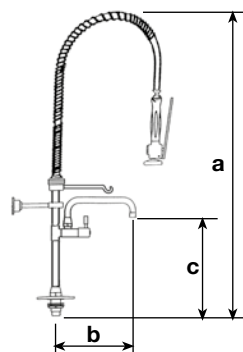
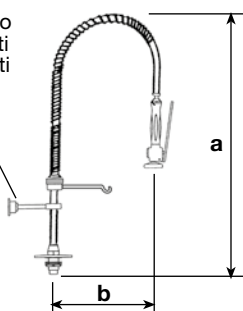

CODICE	mm a	mm b	mm c	NOTE
R 1020	640	280		Set di prelavaggio completo di accessori per il montaggio su isola – flessibile in acciaio inox rivestito – molla cromata – supporto Ø 50 per il montaggio su banco – portata a 3 bar 16 litri/minuto – foratura mm. 28 <i>Hole mm 28 – flow rate 3 bar 16 l/min.</i>
R 1020/2	640	280		Caratteristiche come art. precedente senza supporto Ø 50 – attacco Ø 18 con 2 o-ring e dado Ø 3/4" – alimentazione Ø 1/2" <i>Ditto without bracket Ø 50 – feeding Ø 1/2"</i>
R 1021	640	280	255	Caratteristiche come art. precedente con rubinetto deviatore e bocca di erogazione orientabile Ø 20, mm. 240 e con supporto Ø 50 per il montaggio su banco – vitone con dischi ceramici rotazione a 90° – maniglia ottone cromato mod. P – portata a 3 bar: rubinetto 32 litri/minuto, doccia 16 litri/minuto <i>Swivel spout – Ø 20 mm 240 – tap with ceramic cartridge 90° – flow rate 3 bar: tap 32 l/min., spray 16 l/min.</i>
R 1021/2	640	280	255	Caratteristiche come art. precedente senza supporto Ø 50 – attacco Ø 18 con 2 o-ring e dado Ø 3/4" – alimentazione Ø 1/2" <i>Ditto without bracket Ø 50 – feeding Ø 1/2"</i>

SERIE ACTIVE 3

SET DA BANCO
CON MISURE SPECIALI

ACTIVE 3 RANGE
PRE-RINSE SET
WITH SPECIAL MEASURES



R 1024

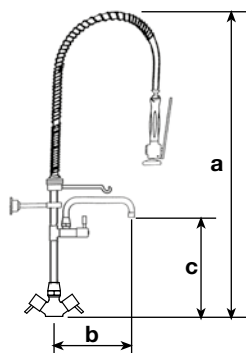

CODICE	mm a	mm b	mm c	NOTE
R 1024	590	280	215	<p>Monoforo con dischi ceramici rotazione 90° e set di prelavaggio stoviglie – molla cromata – flessibile inox rivestito con attacco girevole della doccia ACTIVE 3 e gancio in acciaio inox – in dotazione speciali valvole di non ritorno e accessori per il montaggio a parete o su isola – foratura mm. 33 – doccia portata a 3 bar 16 litri/minuto</p> <p><i>Single-hole with ceramic disc valves with 90° rotation and pre-rinse set with stainless steel hose covered swivel spray connection mod. ACTIVE 3 and stainless steel hook complete with 2 special non-return valves – chrome-plated spring of support – hole mm 33 – spray water flow 16 l/min. at 3 bar</i></p>

SERIE ACTIVE 3

SET DI PRELAVAGGIO
CON MISURE SPECIALI

ACTIVE 3 RANGE

PRE-RINSE SET

WITH SPECIAL MEASURES

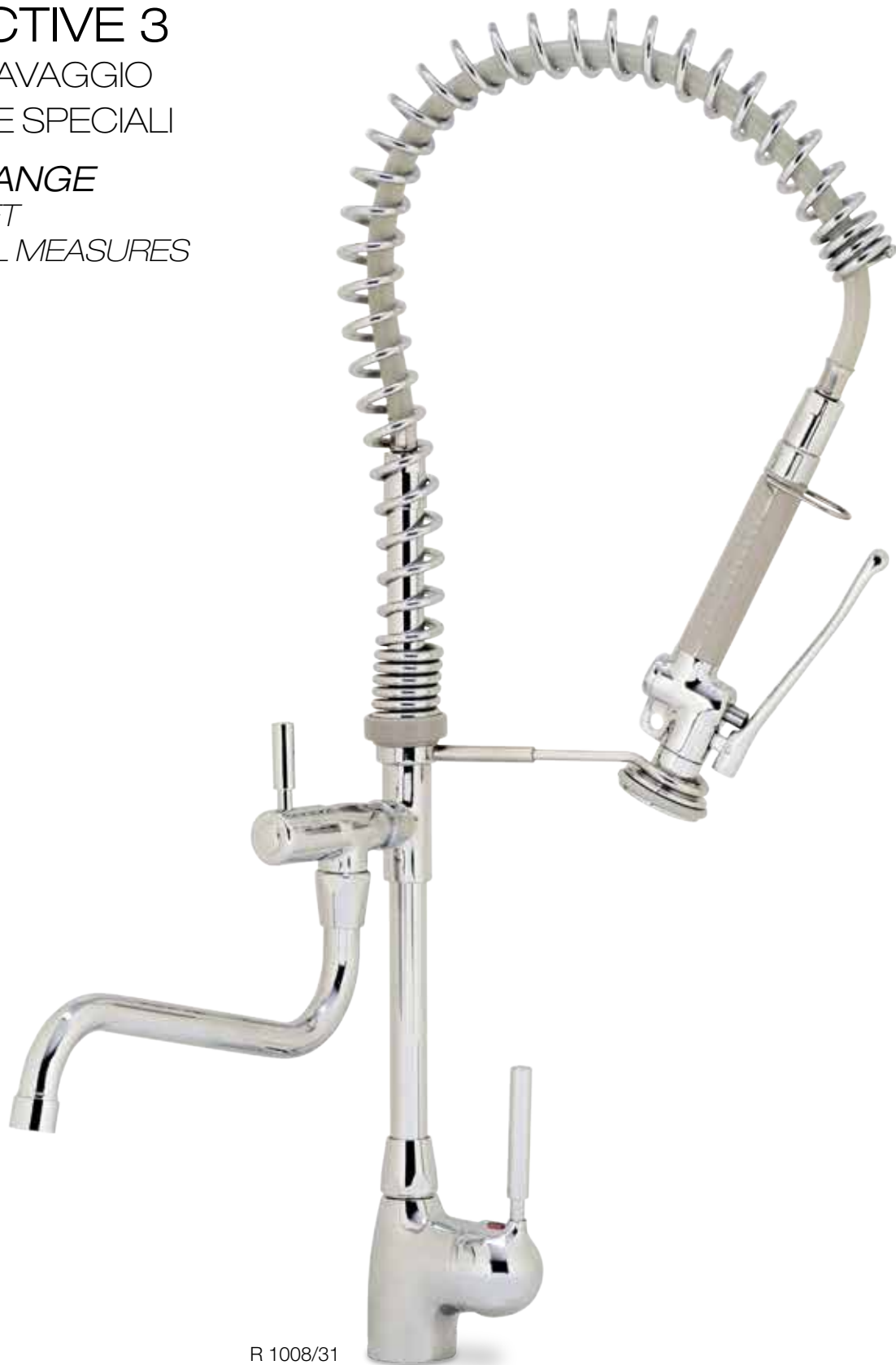

R 1008/31

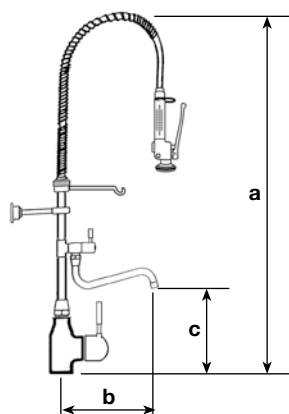

CODICE	mm a	mm b	mm c	NOTE
R 1008/30	960	295	225	<p>Monocomando con dischi ceramici e set di prelavaggio con flessibile inox rivestito con attacco girevole della doccia mod. ACTIVE 3 - rubinetto deviatore con dischi ceramici - molla di supporto cromata.</p> <p>In dotazione speciali valvole di non ritorno.</p> <p>È fornito completo di accessori per il montaggio a parete o su isola.</p> <p>Portata a 3 bar: miscelatore 22 litri/minuto - doccia 16 litri/minuto - foratura mm. 33</p> <p>Swivel spout and tap with ceramic cartridge 90° spray ACTIVE 3 - chromated spring</p> <p>33 mm hole</p>
R 1008/31	720	295	150	

SERIE ACTIVE 3

SET DI PRELAVAGGIO
CON MISURE SPECIALI

ACTIVE 3 RANGE

PRE-RINSE SET

WITH SPECIAL MEASURES



R 1010/31

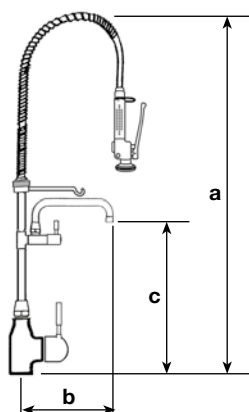

CODICE	mm a	mm b	mm c	NOTE
R 1010/30	780	295	250	<p>Monocomando con dischi ceramici e set di prelavaggio con flessibile inox rivestito con attacco girevole della doccia mod. ACTIVE 3 - rubinetto deviatore con dischi ceramici - molla di supporto cromata.</p> <p>In dotazione speciali valvole di non ritorno e accessori per il montaggio a parete o su isola.</p> <p>Portata a 3 bar: miscelatore 22 litri/minuto - doccia 16 litri/minuto - foratura mm. 33</p> <p>Swivel spout and tap with ceramic cartridge 90° spray ACTIVE 3 - chromated spring 33 mm hole</p>
R 1010/31	630	295	250	

SERIE ACTIVE 3

SET DI PRELAVAGGIO
CON MISURE SPECIALI

ACTIVE 3 RANGE

PRE-RINSE SET

WITH SPECIAL MEASURES



R 1013

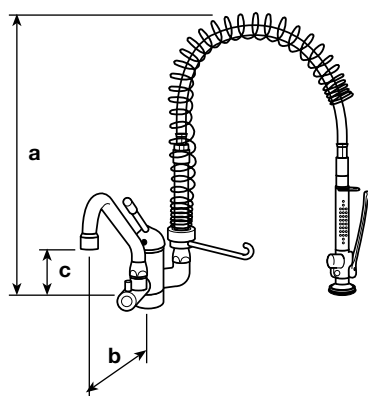

CODICE	mm a	mm b	mm c	NOTE
R 1011	980÷930	260	180	<p>Brevettato – monocomando particolarmente resistente con dischi ceramici e set di prelavaggio con perfetta rotazione a 180° – doccia mod. ACTIVE 3 – corpo rialzato, supporto per bocca e per set in ottone fuso lucidato e cromato – rubinetto deviatore con dischi ceramici – molla di supporto cromata – bocca orientabile Ø 20 – maniglia a leva in ottone lucidato e cromato – in dotazione flessibili inox L 350 con speciali valvole di non ritorno a grande portata – foratura mm. 33 – portata 26 litri/minuto</p> <p><i>Patented – single lever mixer extremely resistant raised body for convenience of use – spray ACTIVE 3 – swivel spout and tap with ceramic cartridge – chromated spring – flow rate 3 bar: mixer 26 l/min. – spray 16 l/min. – 33 mm hole</i></p>
R 1012	700÷650	260	180	
R 1013	500	260	180	

SERIE ACTIVE 6

SET DI PRELAVAGGIO
CON MISURE SPECIALI

ACTIVE 6 RANGE

PRE-RINSE SET

WITH SPECIAL MEASURES



R 1030

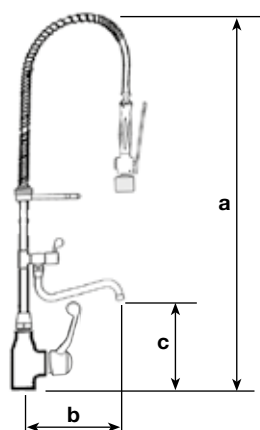

CODICE	mm a	mm b	mm c	NOTE
R 1030	720	295	150	<p>ACTIVE 6 – monocomando particolarmente resistente con dischi ceramici e set di prelavaggio con perfetta rotazione a 180° – rubinetto deviatore con dischi ceramici rotazione a 90° e maniglia P – bocca orientabile Ø 20 – possibilità di regolazione dell'altezza della doccia – maniglia a leva antiurto 283 indeformabile in tecnopolimero – in dotazione flessibili inox L 350 con speciali valvole di non ritorno a grande portata – foratura mm. 33 – portata 26 litri/minuto</p> <p><i>Active 6 – single lever mixer extremely resistant – raised body for convenience of use with indeformable polymer lever – swivel spout and tap with ceramic cartridge 90° – flow rate 3 bar: mixer 26 l/min. – spray 16 l/min. – 33 mm hole</i></p>

SERIE ACTIVE 6

SET DI PRELAVAGGIO
CON MISURE SPECIALI

ACTIVE 6 RANGE

PRE-RINSE SET

WITH SPECIAL MEASURES



R 1032

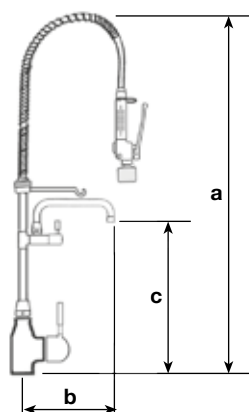

CODICE	mm a	mm b	mm c	NOTE
R 1031	720	295	250	ACTIVE 6 - Monocomando con dischi ceramici e set di prelavaggio con flessibile inox rivestito con attacco girevole della doccia - rubinetto deviatore con dischi ceramici - molla di supporto cromata - leve in ottone lucidato e cromato. In dotazione speciali valvole di non ritorno. È fornito completo di accessori per il montaggio a parete o su isola. Portata a 3 bar: miscelatore 22 litri/minuto - doccia 16 litri/minuto - foratura mm. 33.
R 1032	630	295	250	

*Swivel spout and tap with ceramic cartridge 90°
- chromated spring
33 mm hole*

SERIE ACTIVE 6

SET DI PRELAVAGGIO
CON MISURE SPECIALI

ACTIVE 6 RANGE

PRE-RINSE SET

WITH SPECIAL MEASURES



R 1033

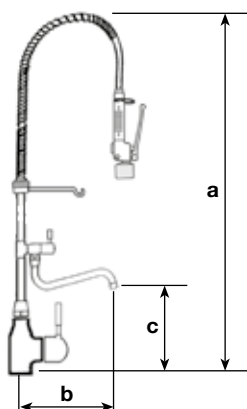

CODICE	mm a	mm b	mm c	NOTE
R 1033	720	295	150	<p>ACTIVE 6 - Monocomando con dischi ceramici e set di prelavaggio con flessibile inox rivestito con attacco girevole della doccia mod. ACTIVE 6 - rubinetto deviatore con dischi ceramici - molla di supporto cromata - leve in ottone lucidato e cromato. In dotazione speciali valvole di non ritorno. È fornito completo di accessori per il montaggio a parete o su isola.</p> <p>Portata a 3 bar: miscelatore 22 litri/minuto - doccia 16 litri/minuto - foratura mm. 33.</p> <p><i>Swivel spout and tap with ceramic cartridge 90° spray ACTIVE 6 - chromated spring</i> 33 mm hole</p>

SERIE ACTIVE 6

SET DI PRELAVAGGIO
CON MISURE SPECIALI

ACTIVE 6 RANGE

PRE-RINSE SET

WITH SPECIAL MEASURES



R 1036

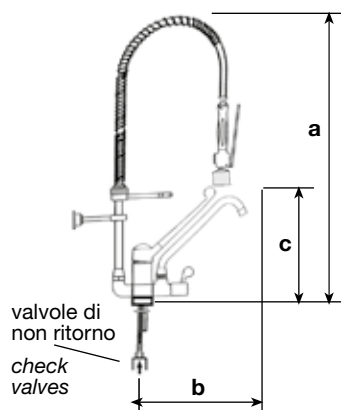

CODICE	mm a	mm b	mm c	NOTE
R 1034	700	260	180	<p>ACTIVE 6 – monocomando particolarmente resistente con dischi ceramici e set di prelavaggio con perfetta rotazione a 180° – corpo rialzato – rubinetto deviatore con dischi ceramici rotazione a 90° e maniglia P – bocca orientabile Ø 20 – possibilità di regolazione dell'altezza della doccia – maniglia a leva antiurto 283 indeformabile in tecnopolimero – in dotazione flessibili inox L 350 con speciali valvole di non ritorno a grande portata – foratura mm. 33 – portata 26 litri/minuto</p> <p><i>Active 6 – single lever mixer extremely resistant – raised body for convenience of use with indeformable polymer lever – swivel spout and tap with ceramic cartridge 90° – flow rate 3 bar: mixer 26 l/min. – spray 16 l/min. – 33 mm hole</i></p>
R 1035	580	260	180	
R 1036	500	260	180	