

## RUBINETTERIA TEMPORIZZATA

*TIMED TAPS*

In tutto il mondo l'acqua è una risorsa sempre più preziosa e sempre più cara.

Per garantire il massimo risparmio dell'acqua potabile tutti i nostri rubinetti e miscelatori temporizzati oltre alla chiusura automatica hanno all'interno un dispositivo che regola il consumo di acqua fino a 2 litri/minuto a 3 bar (crediti LEED).

Senza smontare la cartuccia è facile regolare anche il tempo di apertura.

*All over the world water is an increasingly precious and increasingly expensive resource.*

*To ensure maximum savings in drinking water, all of our timed taps and mixers, in addition to the automatic closure, have a device that regulates water consumption up to 2 liters/minute at 3 bar (LEED credits).*

*Without disassembling the cartridge, it is also easy to adjust the opening time.*



R 01770

Un progetto nuovo di un rubinetto temporizzato lineare elegante sicuro antivandalo con consumi di acqua ridotti fino a 2 litri/min. e tempo di apertura regolabile.

*A new project of an elegant and safe vandal-proof linear timed tap with reduced water consumption up to 2 liters/min. and adjustable opening time.*

*mod. depositato - mod. registered*

# MAGIC - MINIMAGIC

RUBINETTERIA TEMPORIZZATA  
CON TEMPO DI APERTURA REGOLABILE  
TIMED TAPS WITH ADJUSTABLE OPENING TIME



R 7100  
Rubinetto.  
Tap.

## GRANDE ECONOMIA GREAT SAVINGS

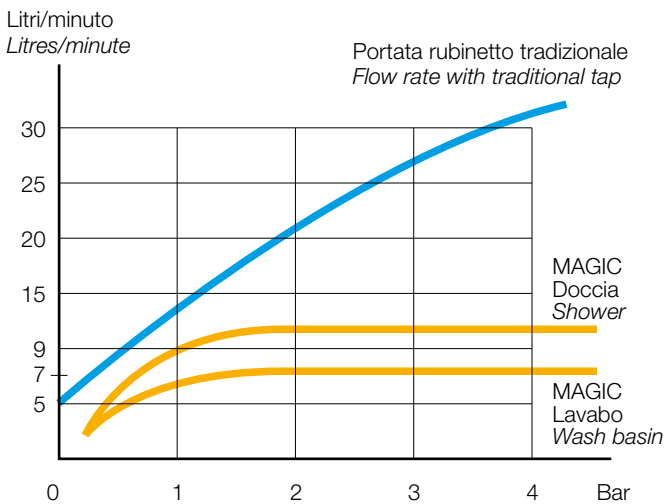

I rubinetti della serie MAGIC oltre al filtro inox, hanno un dispositivo automatico incorporato nella cartuccia che garantisce sempre lo stesso consumo di acqua da 0,5 a 9 bar.

Il tempo di apertura è regolabile.

Con la serie MINIMAGIC è possibile regolare la portata fino a 2 litri/minuto. Anche in questa serie il tempo di apertura è facilmente regolabile.

Il grafico rappresenta il consumo di acqua in un minuto di un rubinetto tradizionale e il consumo di un temporizzato MAGIC con dispositivo automatico.

The taps of the MAGIC range, in addition to the stainless steel filter, have an automatic device incorporated in the cartridge that always guarantees the same water consumption from 0.5 to 9 bar.

The opening time is adjustable.

With the MINIMAGIC range it is possible to adjust the flow rate up to 2 liters/minute. Also in this range the opening time is easily adjustable.

The graph represents the water consumption in one minute of a traditional tap and the consumption of a MAGIC timer with automatic device.

## AFFIDABILITÀ - RELIABILITY

Tutta la serie è stata progettata per uso pubblico e quindi è particolarmente robusta e antivandalo. Nessuna parte è danneggiabile o asportabile.

### Nuova cartuccia GREEN con spillo mobile:

- tempo di apertura facilmente regolabile.
- nella serie MINIMAGIC possibilità di ridurre il consumo di acqua fino a 2 litri/minuto.
- anticalcare
- ad ogni azionamento della maniglia lo spillo inox brevettato con il suo spostamento contribuisce a mantenere la cartuccia in hostaform pulita.

Seguendo le istruzioni del progetto di normativa Europea sono stati eseguiti nel nostro laboratorio 250.000 cicli di apertura e chiusura senza riscontrare alcun logoramento.

*The whole series has been designed for public use and is therefore particularly robust and vandal-proof. No part can be damaged or removed.*

### New GREEN cartridge with movable pin:

- easily adjustable opening time.
- in the MINIMAGIC series it is possible to reduce water consumption up to 2 liters/min.
- anti-scale
- with each actuation of the handle, the patented stainless steel pin with its displacement helps to keep the hostaform cartridge clean.

*Following the instructions of the European Standard project, 250,000 opening and closing cycles were performed in our laboratory without encountering any wear.*

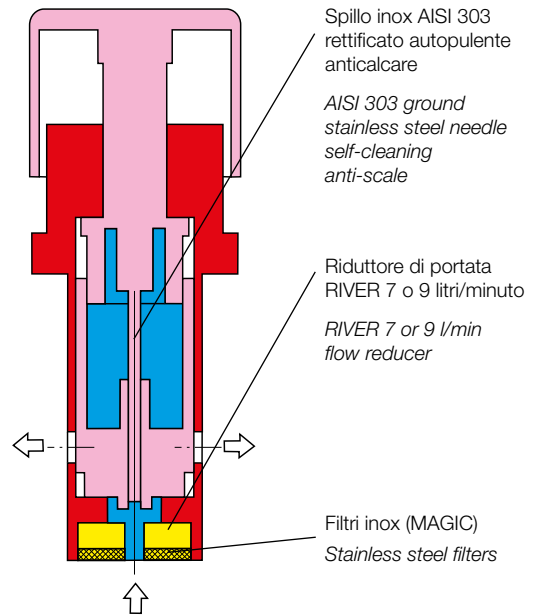

## SEMPLICITÀ - SIMPLICITY

L'installatore per la messa in opera della serie MAGIC non deve smontare la cartuccia per regolare la portata e il tempo di apertura. La portata è di 7 o 9 litri/minuto grazie al riduttore automatico incorporato nella cartuccia.

Anche se nell'impianto cambierà la pressione da 0,5 a 9 bar il consumo resterà costante.

Il tempo di apertura si regola facilmente sull'esterno della maniglia con la chiave a brugola in dotazione.

Nella serie MINIMAGIC si toglie la cartuccia e con un cacciavite è facile regolare la portata fino a circa 2 litri/minuto.

Anche in questa serie il tempo di apertura si regola con la chiave a brugola sull'esterno della maniglia.

Quando il tempo di apertura è regolato a zero sec. il rubinetto è perfettamente chiuso. Questa posizione può essere utilizzata per il **fuori servizio**.

*The installer for the installation of the MAGIC series does not have to disassemble the cartridge to adjust the flow rate and the opening time.*

*The flow rate is 7 or 9 liters / minute thanks to the automatic reducer incorporated in the cartridge.*

*Even if the pressure in the system changes from 0.5 to 9 bar, consumption will remain constant.*

*The opening time is easily adjusted on the outside of the handle with the supplied Allen key.*

*In the MINIMAGIC series the cartridge is removed and with a screwdriver it is easy to adjust the flow rate up to about 2 liters/minute.*

*Also in this series, the opening time is adjusted with the Allen key on the outside of the handle.*

*When the opening time is set to zero sec. the tap is perfectly closed. This position can be used for out of service.*



R 715/61  
Miscelatore monocomando.  
Single control mixer.

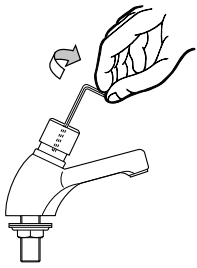

## SERIE MAGIC

con portata fissata automaticamente e tempo di apertura regolabile - brevettato

- senza smontare la cartuccia si regola il tempo di apertura con la chiave a brugola in dotazione
  - lavabi da 0 a circa 30 sec. pressione 3 bar
  - docce da 0 a circa 50 sec. pressione 3 bar
 seguendo le indicazioni della normativa EN 816
- ad ogni utilizzo, premendo la maniglia, lo spillo inox rettificato con il suo spostamento contribuisce a pulire la cartuccia
- la cartuccia è in ottone e ha incorporato il riduttore automatico di portata e 1 filtro inox
- il consumo di acqua è di 7 litri/minuto da 0,5 a 9 bar per i lavabi, 9 litri/minuto per le docce seguendo le indicazioni della normativa EN 816
- un segnalino blu o rosso sulla maniglia indica acqua fredda o calda

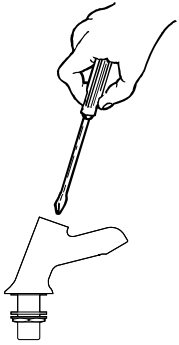

## SERIE MINIMAGIC

con portata regolabile - brevettato

- semplicemente con un cacciavite si può regolare la portata per ottenere il massimo risparmio di acqua e un consumo minimo di **circa 2 litri/minuto**
- lo spostamento dello spillo inox ad ogni azionamento della maniglia contribuisce a pulire la cartuccia che è interamente in ottone con serbatoio in hostaform
- Possibilità di regolare il tempo di apertura da 0 a 30 secondi con la chiave in dotazione
- questa serie è particolarmente economica ma con una affidabilità eccezionale
- speciale cartuccia temporizzata per pressioni inferiori a 0,5 bar con tempo di apertura regolabile 0-30 sec. cod. A3061 a pag. 526

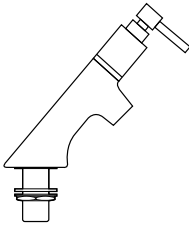

## SERIE UNIQUE

con portata regolabile - mod. depositato

- il design della maniglia rende l'apertura particolarmente agevole  
la portata è regolabile ed il consumo minimo è di **circa 2 litri/minuto**
- lo spostamento dello spillo inox ad ogni azionamento della maniglia contribuisce a pulire la cartuccia

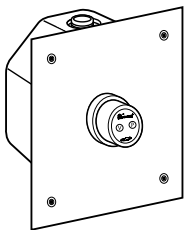

## SERIE MAGIC (V) (P)

VANDAL PROOF - brevettato

- rubinetteria temporizzata **antibloccaggio antivandalo**, se la maniglia è volontariamente bloccata l'acqua si chiude subito
- economizzatore automatico incorporato nella cartuccia dei mod. MAGIC e portata regolabile nei mod. MINIMAGIC



filtro autopulente

Per non essere costretti a frequenti interventi di pulizia delle cartucce temporizzate è raccomandata l'installazione di un filtro autopulente nell'impianto.

I nostri rubinetti temporizzati serie MAGIC, MINIMAGIC, UNIQUE e MAGIC (V) (P) sono estremamente robusti e il loro funzionamento è sempre affidabile anche per periodi molto lunghi di utilizzo.

Per la Vostra piena soddisfazione è necessario osservare semplici regole:

- 1) **prima di installare gli apparecchi è indispensabile spurgare accuratamente le tubazioni;**
- 2) i filtri speciali inox di cui sono dotati tutti gli apparecchi non devono essere tolti;
- 3) se si riscontra un funzionamento non corretto al momento dell'installazione, Vi preghiamo di smontare la cartuccia e lavarla accuratamente sotto l'acqua;
- 4) è opportuno controllare i **soffioni della doccia** prima di smontare la cartuccia temporizzata. Se il tempo di apertura si allunga può significare che i soffioni hanno bisogno di essere puliti;
- 5) Non utilizzare soffioni doccia con il riduttore di portata perché è già incorporato nella cartuccia temporizzata
- 6) **non utilizzare mai grassi per il meccanismo interno della cartuccia e non deformare le molle inox tirandole**
- 7) la cromatura deve essere pulita utilizzando esclusivamente acqua e sapone senza abrasivi, per la pulizia dell'acciaio inox non utilizzare sostanze aggressive quali il cloro;
- 8) se i rubinetti restano inattivi per parecchio tempo (es: fermo invernale in un campeggio) è opportuno svuotare le tubazioni, pulire il filtro inox delle cartucce e conservarle al riparo dalla luce e dal freddo.

■ **Le nostre cartucce sono in ottone e non si gettano mai!**

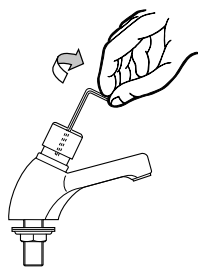

## MAGIC RANGE

with automatic flow reducer - patented

- without dismantling the cartridge use the Allen Key supplied to adjust flow duration
  - washbasin from 0 to about 30 seconds pressure 3 bar
  - shower from 0 to about 50 seconds pressure 3 bar
 following the regulations EN 816
- whenever the handle is pressed a ground stainless steel needle moves and cleans the brass cartridge
- the automatic flow reducer and 1 stainless steel filter are built into the cartridge
- water consumption is 7 litres/minute from 0,5 to 9 bar for washbasins, 9 litres/minute for the showers following the regulations EN 816
- a blue or red point on the handle shows cold or hot water

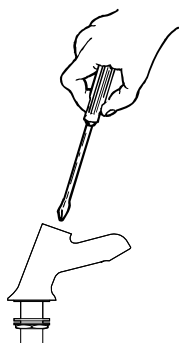

## MINIMAGIC RANGE

with adjustable flow - patented

- the flow rate is simple to adjust using a screwdriver to achieve maximum water savings and a minimum water consume **about 2 litres/minute**
- every time the handle is pressed, the stainless steel needle moves and cleans the brass cartridge
- Do not use shower heads with the flow reducer because it is already incorporated in the timed cartridge
- possibility to adjust the opening time from 0 to 30 sec. with the supplied key
- this range is particularly economy but with an exceptional reliability
- special timed cartridge for pressures lower than 0.5 bar, with adjustable opening time 0-30 sec. cod. A3061 a pag 526

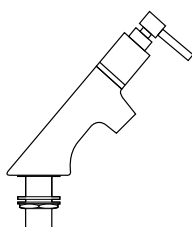

## UNIQUE RANGE

with adjustable flow - registered model

- handle design makes the opening easier
- adjustable water flow and **about 2 litres/minute** minimum water consumption
- every time the handle is pressed, the stainless steel needle moves and cleans the brass cartridge

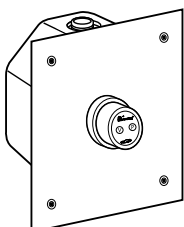

## MAGIC (V) (P) RANGE

patented

- **antilock vandal-proof** timed taps, immediate stop of water if the handle is voluntarily locked
- automatic economizer built-in in the cartridge mod. MAGIC, and adjustable water flow in the mod. MINIMAGIC



self-cleaning filter

To avoid frequents cleaning-interventions on the timed cartridges is recommended to install a self-cleaning filter in the system.

Our timed taps of MAGIC, MINIMAGIC, UNIQUE and MAGIC (V) (P) range are extremely strong and their working is always reliable also for very long periods of utilization. For your fully satisfaction it is necessary observe some simple rules:

- 1) **before to install the taps it is indispensable to drain carefully the pipe-line;**
- 2) never take away the special stainless steel filters that are inside all ours taps;
- 3) if there is a wrong working of the tap during the installation, please, take away the cartridge and clean it carefully with water;
- 4) it is necessary to check the **shower heads** before to dismount the timed cartridge. If the opening time become long can be that the shower heads have to be cleaned;
- 5) Do not use shower heads with the flow reducer because it is already incorporated in the timed cartridge
- 6) **never use grease for the internal mechanism of the cartridge and do not deform the stainless steel spring extending it**
- 7) the chromium-plating have to be cleaned using exclusively water and soap without abrasive, for cleaning stainless steel do not use aggressive substances as chlorine;
- 8) if the taps remain inactive for a long period (for example the winter closing of a camping) it is opportune empty the piping system, clean the stainless steel filter of the cartridges and keep them protected from the cold and light.

- Our cartridges are made in brass and you never throw it away!

# RUBINETTI E MISCELATORI TEMPORIZZATI A PARETE PER LAVABO Ø 1/2"

WALL MOUNTED TIMED TAPS AND MIXERS FOR WASH BASIN

TEMPORIZZATI - TIMED

tempo di apertura regolabile, cartuccia con dispositivo automatico di portata e filtro inox.

*adjustable opening time, cartridge with automatic flow rate device and stainless steel filter.*

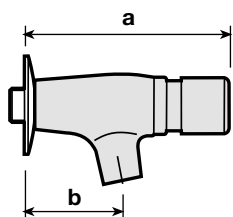
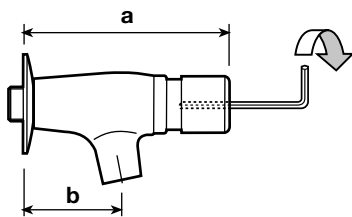

portata regolabile  
tempo regolabile

*adjustable flow rate  
adjustable time*

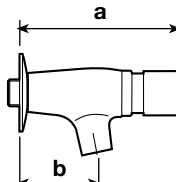
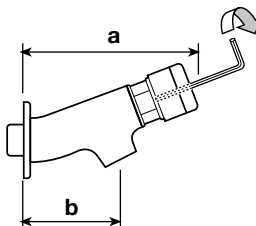
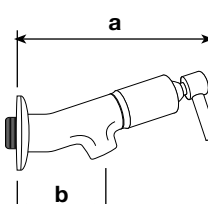

CODICE	mm a	mm b	NOTE
R 701	125	65	MAGIC – rubinetto a parete comando a pulsante – cartuccia in ottone e con dispositivo automatico di portata di 7 litri/minuto da 0,5 a 9 bar – ottone lucidato e cromato – completo di rosetta mm. 56 – erogazione circa 20 sec. <i>Flow rate 7 l/min. – opening time about 20 sec.</i> 
R 7000	130	65	MAGIC – rubinetto a parete con tempo di apertura regolabile con la chiave in dotazione da 0 a 30 secondi, con dispositivo automatico di portata per una erogazione costante di 7 litri/minuto da 0,5 a 9 bar. Cartuccia in ottone con spillo e filtri inox e con segnalino blu e rosso per la maniglia <i>Flow rate 7 l/min. – adjustable time</i>
R 701/2	125	65	MAGIC – rubinetto “fontanelle” con comando a pulsante, erogazione per circa 20 secondi, portata costante di 7 litri/minuto da 0,5 a 9 bar. Cartuccia in ottone con filtri inox. <b>Non cromato</b> – per antichizzarlo togliere con diluente la protezione trasparente sul corpo e sulla maniglia <i>For public “fontanelle” – no chromium-plated – flow rate 7 l/min. – opening time about 20 sec.</i>
R 1701/2 VP	130	65	MAGIC (V)(P) – rubinetto “fontanelle antivandalo” con cartuccia antibloccaggio. Caratteristiche come articolo precedente – <b>non cromato</b> . Fino a 4 bar arresto immediato dell'erogazione se la maniglia è volontariamente bloccata <i>For public “fontanelle” – timed cartridge (V)(P) – no chromium-plated – vandal proof – flow rate 7 l/min. – opening time about 20 sec.</i>
R 00 701/2	120	68	MINIMAGIC – rubinetto a parete con portata regolabile fino ad un consumo minimo di 2 litri/minuto, tempo di apertura di circa 20 secondi regolabile con la chiave in dotazione e con cartuccia in ottone con spillo inox. Corpo inclinato per facilitare il movimento della mano per l'apertura <i>Adjustable flow rate – opening time about 20 sec.</i> 
R 00701/3	120	68	MINIMAGIC – rubinetto “fontanelle” <b>non cromato</b> – stesse caratteristiche mod. precedente <i>For public “fontanelle” – no chromium-plated – ditto</i>
R 3701	160	68	UNIQUE – mod. depositato – rubinetto temporizzato a parete con comando facilitato – portata regolabile sino ad un consumo minimo di 2 l/min. – cartuccia in ottone con spillo inox – tempo di apertura circa 10 sec. Il corpo inclinato del rubinetto e il design della maniglia rendono l'apertura particolarmente agevole <i>Adjustable flow rate – opening time about 10 sec.</i> 

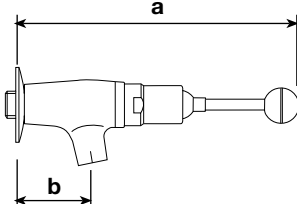

CODICE	mm a	mm b	mm c	NOTE
R 702	200	65		<p>MAGIC – rubinetto a parete comando a leva, con il semplice tocco in tutte le direzioni si ottiene l'erogazione per circa 20 sec. – cartuccia in ottone con spillo e filtri inox e con dispositivo automatico di portata per una erogazione costante di 7 litri/minuto da 0,5 a 9 bar</p> <p><i>Flow rate 7 l/min. – opening time about 20 sec.</i></p> 

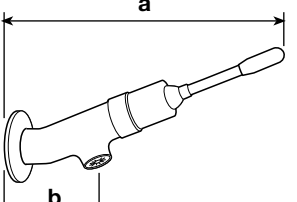

R 00 702	210	68		<p>MINIMAGIC – rubinetto a parete comando a leva, con il semplice tocco in tutte le direzioni si ottiene l'erogazione per circa 10 sec. – portata regolabile fino ad un consumo minimo di circa 2 litri/minuto</p> <p><i>Tap at wall with lever control opening time of about 10 sec. – adjustable flow rate up to a minimum consumption of about 2 l/min.</i></p> 
----------	-----	----	--	---

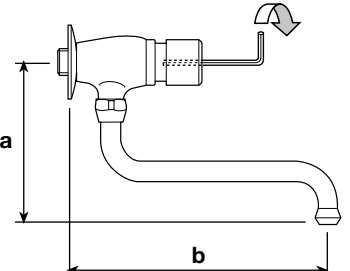

R 7003	135	230		<p>MAGIC – rubinetto a parete con tempo di apertura regolabile con la chiave in dotazione da 0 a 30 secondi, con dispositivo automatico di portata per una erogazione costante di 7 litri/minuto da 0,5 a 9 bar. Cartuccia in ottone con spillo e filtri inox e con segnalino blu e rosso per la maniglia. Bocca di erogazione orientabile Ø 16, lunghezza mm. 180</p> <p><i>Flow rate 7 l/min. – opening time about 30 sec.</i></p> 
--------	-----	-----	--	---

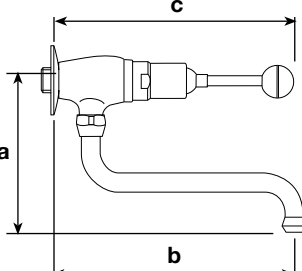

R 704	135	230	185	<p>MAGIC – rubinetto a parete comando a leva, con il semplice tocco in tutte le direzioni si ottiene l'erogazione per circa 20 sec. – cartuccia in ottone con spillo e filtri inox e con dispositivo automatico di portata per una erogazione costante di 7 litri/minuto da 0,5 a 9 bar. Bocca di erogazione orientabile Ø 16, lunghezza mm. 180</p> <p><i>Flow rate 7 l/min. – opening time about 20 sec.</i></p> 
-------	-----	-----	-----	---





CODICE	mm a	mm b	mm c	NOTE
R 00 703/2	115	225		<p>MINIMAGIC – rubinetto a parete con portata regolabile fino ad un consumo minimo di 2 litri/minuto, tempo di apertura di circa 20 secondi regolabile con la chiave in dotazione e con cartuccia in ottone e spillo inox. Corpo inclinato per facilitare il movimento della mano per l'apertura. Bocca di erogazione orientabile Ø 16, lunghezza mm. 180</p> <p><i>Adjustable flow rate – opening time about 10 sec.</i></p>

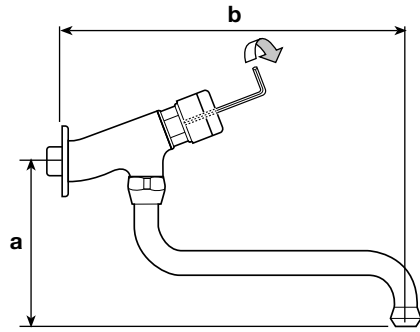

R 00 704	115	220	215	<p>MINIMAGIC – rubinetto a parete comando a leva, con il semplice tocco in tutte le direzioni si ottiene l'erogazione per circa 10 sec. – portata regolabile fino ad un consumo minimo di circa 2 litri/minuto</p> <p><i>Tap at wall with lever control opening time of about 10 sec. – adjustable flow rate up to a minimum consumption of about 2 l/min.</i></p>
----------	-----	-----	-----	--

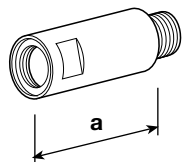
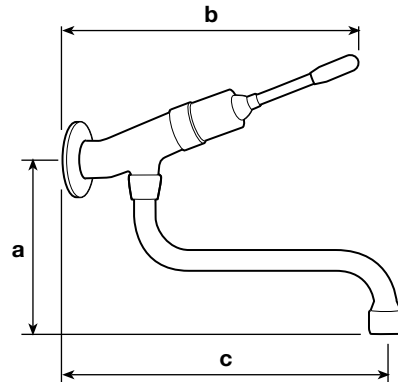

R 700/50	50			<p>Prolunga mm. 50 MF per rubinetti MAGIC e MINIMAGIC, ottone lucidato e cromato</p> <p><i>Extension 50 mm.</i></p>
R 700/75	75			<p>Prolunga mm. 75 MF per rubinetti MAGIC e MINIMAGIC, ottone lucidato e cromato</p> <p><i>Extension 75 mm.</i></p>





Tempo di apertura regolabile  
Adjustable time

Maniglia per regolare la temperatura  
Temperature adjusting handle

R 00707/4

Bocca di erogazione fissa Ø 30  
Fixed spout Ø 30

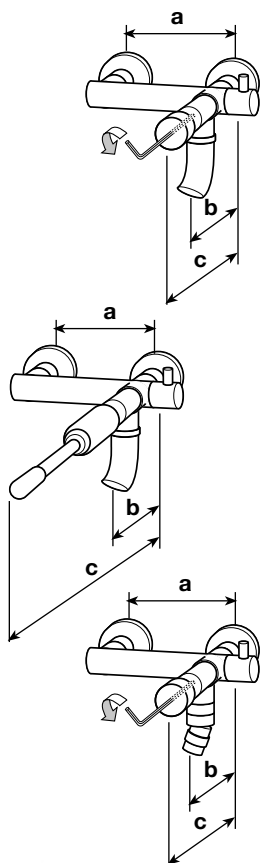

CODICE	mm a	mm b	mm c	NOTE
R 00707/4	125÷165	145	190	MINIMAGIC - miscelatore a parete con 2 raccordi a incasso regolabili da 125 a 165 mm. - portata regolabile fino ad un consumo minimo di 2 litri/minuto - tempo di apertura circa 20 sec. regolabile con la chiave in dotazione - cartuccia in ottone e spillo inox - bocca di erogazione fissa Ø 30 Fixed spout Ø 30 - adjustable flow rate 2 l/min. - opening time about 20 sec.
R 00709	125÷165	145	280	Comando a leva - caratteristiche come art. precedente - tempo di apertura circa 10 sec. Lever control - ditto - flow rate about 10 sec.
R 00707/5	125÷165	130	190	MINIMAGIC - miscelatore a parete con 2 raccordi a incasso regolabili da 125 a 165 mm. - portata regolabile fino ad un consumo minimo di 2 litri/minuto con aeratore orientabile - tempo di apertura circa 20 sec. regolabile con la chiave in dotazione - cartuccia in ottone e spillo inox - aeratore orientabile Swivel aerator - adjustable flow rate 2 l/min - opening time about 20 sec.

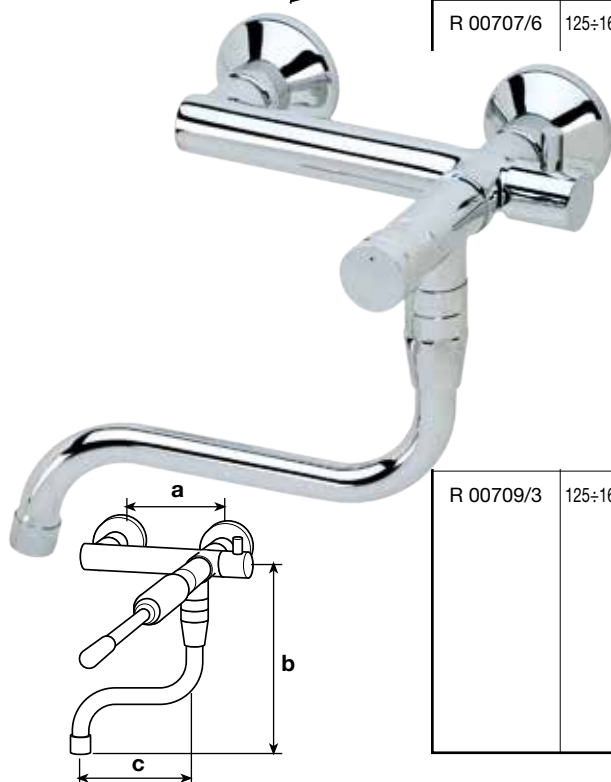

R 00707/6	125÷165	170	200	MINIMAGIC - miscelatore a parete con 2 raccordi a incasso regolabili da 125 a 165 mm. - portata regolabile fino ad un consumo minimo di 2 litri/minuto con bocca di erogazione Ø 20 - lunghezza 200 mm. - tempo di apertura circa 20 sec. regolabile con la chiave in dotazione - cartuccia in ottone e spillo inox - distanza dalla parete 330 mm. Swivel spout Ø 20 - adjustable flow rate 2 l/min - opening time about 20 sec.
R 00709/3	125÷165	170	200	Comando a leva - caratteristiche come articolo precedente - tempo di apertura circa 10 sec. Lever control - ditto - flow rate about 10 sec.

**MISCELATORE MONOCOMANDO TEMPORIZZATO A PARETE PER LAVELLO**  
**WALL MOUNTED SINGLE-CONTROL TIMED MIXER FOR WASHBASIN**



R00705/4

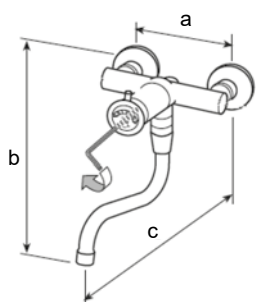

CODICE	mm a	mm b	mm c	NOTE	€
R00705/4	125÷165	175	250	<p>MINIMAGIC – miscelatore monocomando temporizzato a pulsante per lavello con bocca orientabile Ø 20 lunghezza 200 mm. – tempo regolabile da 0 a 30 sec. circa - portata 10 litri/minuto – cartuccia in ottone con spillo e filtri inox – corpo ottone lucidato e cromato – maniglia in ottone fuso lucidato e cromato – limitatore di temperatura antiscottatura regolabile – completo di 2 valvole di non ritorno e filtri inox.</p> <p><i>MINIMAGIC – single-lever timed push-button washbasin mixer with adjustable spout Ø 20 length 200 mm. – adjustable time from 0 to 30 sec. approximately - flow rate 10 litres/minute - brass cartridge with needle and stainless steel filters - polished and chromed brass body - polished and chromed fused brass handle - adjustable anti-scalding temperature limiter - complete with 2 non-return valves and stainless steel filters.</i></p>	

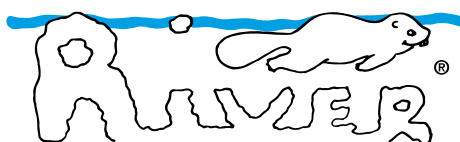

dal 1980

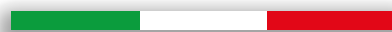

MADE IN ITALY

RIVER SPA  
 Strada della Cisa n.51/53  
 42041 Brescello (RE) – Italy  
[www.river-spa.com](http://www.river-spa.com)

# MISCELATORI MONOCOMANDO TEMPORIZZATI A PARETE PER LAVABO

WALL MOUNTED SINGLE-CONTROL  
TIMED MIXERS FOR WASHBASIN



R 00705/2

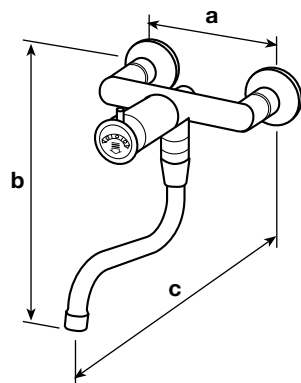

CODICE	mm a	mm b	mm c	NOTE
R 00705/2	125-165	155	265	<p>MINIMAGIC – miscelatore monocomando per lavabo a pulsante con bocca orientabile Ø 20 lunghezza 200 mm. – distanza dalla parete 270 mm. – erogazione per circa 20 sec. di 10 litri/minuto – cartuccia in ottone con spillo e filtri inox – corpo satinato – maniglia in ottone fuso lucidato e cromato – limitatore di temperatura regolabile antiscottatura – completo di valvole di non ritorno e filtri inox</p> <p><i>Brass handle – flow rate 10 l/min. – opening time about 20 sec. – Adjustable Anti-scalding temperature limiter</i></p>

# MISCELATORI MONOCOMANDO TEMPORIZZATI A PARETE PER LAVABO

## TIMED SINGLE-LEVER MIXERS AT WALL FOR SINK

Eccentrici con valvole di non ritorno e filtri inox  
Adjustable fittings with non-return valves and stainless steel filters

Regolatore di portata e di chiusura acqua calda  
Flow adjuster and closing of hot water

Maniglia in ottone fuso  
Handle in fused brass

Tempo di apertura regolabile  
Adjustable time

Regolatore di portata e di chiusura acqua fredda  
Flow adjuster and closing of cold water



R 705/7

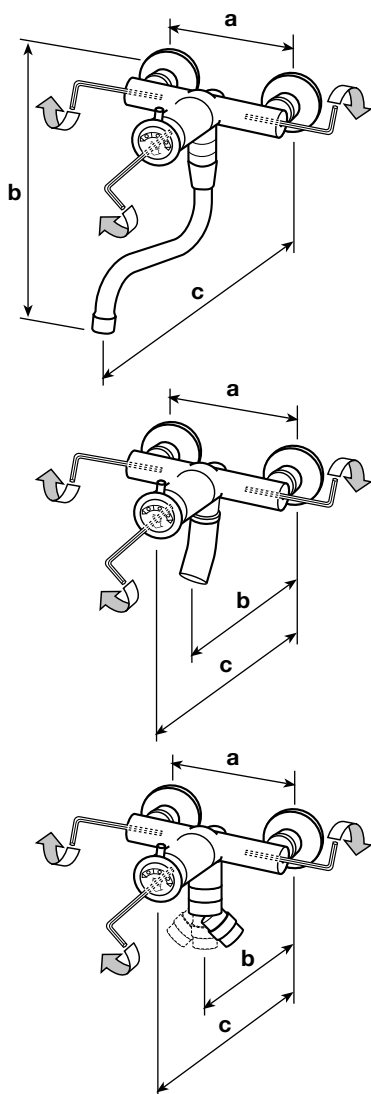

CODICE	mm a	mm b	mm c	NOTE
R 705/6	125÷165	155	265	Miscelatore esterno lavabo monocomando temporizzato a pulsante con bocca orientabile Ø 20 – distanza dalla parete 270 mm. – tempo di apertura regolabile da 0 a 30 sec. – portata costante di 10 litri/minuto da 0,5 a 9 bar – cartuccia in ottone con spillo e filtri inox. Completo di 2 raccordi incasso regolabili da 125 a 165 mm., rosetta mm. 64 con valvole di non ritorno e filtro inox. Con la chiave a brugola in dotazione possibilità di regolare la portata e di chiudere l'erogazione per l'eventuale manutenzione – limitatore di temperatura regolabile antiscottatura – maniglia in ottone lucidato e cromato con targhetta indicatrice Brass handle – flow rate 7 l/min. – adjustable opening time from 0 to 30 sec. – Adjustable anti-scalding temperature limiter
R 705/7	125÷165	95	180	Miscelatore esterno lavabo monocomando temporizzato a pulsante con bocca fissa Ø 30 – limitatore di temperatura regolabile antiscottatura – tempo di apertura regolabile da 0 a 30 sec. – portata costante di 10 litri/minuto da 0,5 a 9 bar – cartuccia in ottone con spillo e filtri inox. Presentazione come articolo precedente External timed mixer, fixed spout Ø 30 – adjustable time from 0 to 30 sec. constant flow rate 9 l/min, brass cartridge – Adjustable anti-scalding temperature limiter
R 705/8	125÷165	70	180	Miscelatore esterno lavabo monocomando temporizzato a pulsante con aeratore orientabile – limitatore di temperatura regolabile antiscottatura – tempo di apertura regolabile da 0 a 30 sec. – portata costante di 10 litri/minuto da 0,5 a 9 bar – cartuccia in ottone con spillo e filtri inox. Presentazione come articolo precedente Ditto – with swivel aerator

**RUBINETTI TEMPORIZZATI PER BORDO LAVABO**  
**TIMED TAPS FOR WASHBASIN**



R 7101/2

- Particolarmente robusto con una linea semplice ed elegante  
 corpo e maniglia Ø 50  
*Particularly robust with a simple and elegant line  
 body and handle Ø 50*
- Il tempo di apertura è regolabile da 0 a 30 sec. senza smontare la cartuccia.  
*The opening time is adjustable from 0 to 30 sec. without removing the cartridge.*
- Riduttore automatico per un consumo di acqua fisso di 7 litri/minuto  
*Automatic flow reducer for a fixed water consumption of 7 liters/minute*

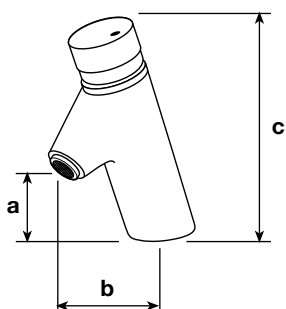

CODICE	mm a	mm b	mm c	NOTE
R 7101/2	70	80	170	<p>MAGIC - modello depositato - rubinetto lavabo antivandalo a pulsante con tempo di apertura regolabile con la chiave in dotazione da 0 a 30 secondi, con dispositivo automatico di portata per una erogazione costante di 7 litri/minuto da 0,5 a 9 bar - corpo particolarmente robusto Ø 50 mm. - cartuccia in ottone con spillo mobile e filtri inox, serbatoio anticalcare in hostaform.</p> <p><i>MAGIC - registered model - vandal-proof push-button washbasin tap with opening time adjustable with the key supplied from 0 to 30 seconds, with automatic flow rate device for a constant water supply of 7 liters/minute from 0.5 to 9 bar - particularly body robust Ø 50 mm. - brass cartridge with movable pin and stainless steel filters, tank antiscalc in hostaform</i></p>



R 7100

Cartuccia con dispositivo automatico di portata 7 litri/minuto.

Cartridge with fixed flow rate 7 l/min.

- tempo di apertura regolabile, cartuccia con dispositivo automatico di portata e filtro inox.

adjustable opening time, cartridge with automatic flow rate device and stainless steel filter.

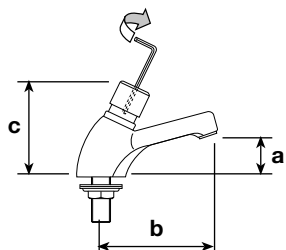
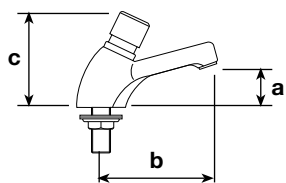

CODICE	mm a	mm b	mm c	NOTE
R 710	50	115	110	MAGIC – rubinetto lavabo comando a pulsante – cartuccia in ottone e con dispositivo automatico di portata di 7 litri/minuto da 0,5 a 9 bar – ottone lucidato e cromato – erogazione circa 20 sec. – foratura mm. 22, spessore max del piano mm. 30 Flow rate 7 l/min. – opening time about 20 sec.
R 7100	50	115	110	MAGIC – rubinetto lavabo con tempo di apertura regolabile con la chiave in dotazione da 0 a 30 secondi, con dispositivo automatico di portata per una erogazione costante di 7 litri/minuto da 0,5 a 9 bar. Cartuccia in ottone con spillo e filtri inox e con segnalino blu e rosso per la maniglia Flow rate 7 l/min. – adjustable time

- portata regolabile  
tempo regolabile

adjustable flow rate  
adjustable time



R 00 712

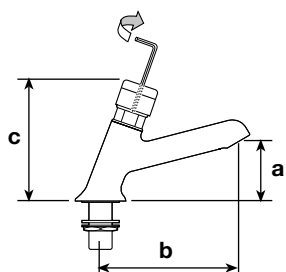

CODICE	mm a	mm b	mm c	NOTE
R 00 712	61	123	120	MINIMAGIC – rubinetto lavabo con portata regolabile fino ad un consumo minimo di 2 litri/minuto, tempo di apertura di circa 20 secondi regolabile con la chiave in dotazione – cartuccia in ottone con spillo inox – foratura mm. 22, spessore max del piano mm. 25 Adjustable flow rate minimum consumption 2 l/min – adjustable time





R 00710/3



R 00710/4

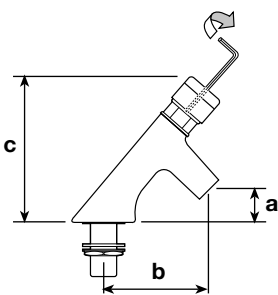
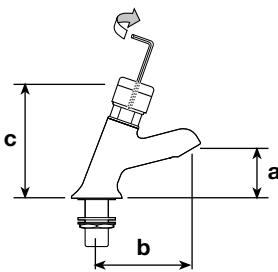

CODICE	mm a	mm b	mm c	NOTE
R 00 710/3	44	85	115	<p>MINIMAGIC – rubinetto lavabo con portata regolabile fino a 2 litri/minuto, tempo di apertura di circa 20 secondi regolabile con la chiave in dotazione – cartuccia in ottone con spillo inox – foratura mm. 22, spessore max del piano mm. 25</p> <p>MINIMAGIC - washbasin with adjustable flow rate up to 2 liters/ minute, opening time of about 20 seconds adjustable with the supplied key - brass cartridge with stainless steel pin - hole 22 mm, max thickness of the top 25 mm.</p>
R 00 710/4	43	95	140	<p>MINIMAGIC – rubinetto lavabo portata regolabile fino a 2 litri/minuto, tempo di apertura di circa 20 secondi regolabile con la chiave in dotazione – cartuccia in ottone con spillo inox – foratura mm. 22, spessore max del piano mm. 30</p> <p>MINIMAGIC - washbasin tap adjustable flow rate up to 2 liters/ minute, opening time of about 20 seconds adjustable with the supplied key - brass cartridge with stainless steel pin - drilling mm. 22, max thickness of the top mm. 30</p>
R 711	50	115	170	<p>MAGIC – rubinetto lavabo comando a leva, con il semplice tocco in tutte le direzioni si ottiene l'erogazione per circa 20 sec. – cartuccia in ottone con spillo e filtri inox e con dispositivo automatico di portata per una erogazione costante di 7 litri/minuto da 0,5 a 9 bar – foratura mm. 22, spessore max del piano mm. 30</p> <p>MAGIC - level control washbasin tap, with a simple touch in all directions, water flow is obtained for about 20 seconds. - brass cartridge with stainless steel needle and filters and with automatic flow rate device for constant water supply of 7 liters/min. from 0.5 to 9 bar -drillin mm. 22, max thickness of the top mm. 30</p>

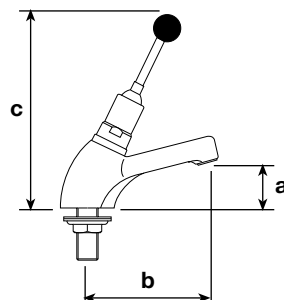







R 00711/2

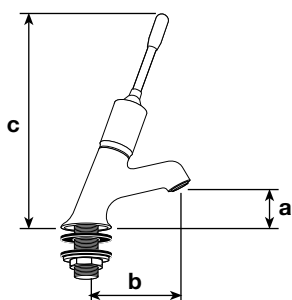
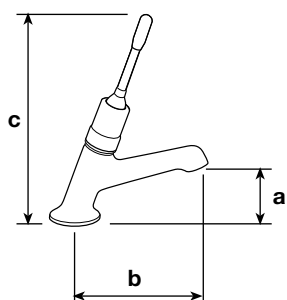

R 00711/3

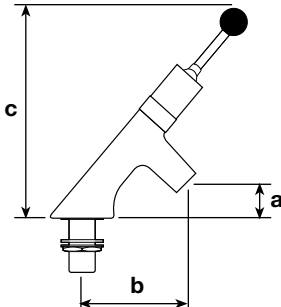

CODICE	mm a	mm b	mm c	NOTE
R 00 711/2	61	123	200	<p>MINIMAGIC – rubinetto lavabo comando a leva, con il semplice tocco in tutte le direzioni si ottiene l'erogazione per circa 10 sec. – portata regolabile fino ad un consumo minimo di 2 litri/minuto – foratura mm. 22, spessore max del piano mm. 30</p> <p><i>MINIMAGIC - Washbasin tap with control lever – opening time about 10 sec. – adjustable flow rate up to a minimum consumption of about 2 l/min. – drilling 22 mm. – maximum thickness flat 30 mm.</i></p> 
R 00 711/3	44	85	195	<p>MINIMAGIC – rubinetto lavabo comando a leva – con il semplice tocco in tutte le direzioni si ottiene l'erogazione per circa 10 sec. Portata regolabile fino a un consumo minimo di 2 litri/minuto – cartuccia in ottone con spillo inox – foratura mm. 22, spessore max del piano mm. 25</p> <p><i>Washbasin tap with control lever – opening time about 10 sec. – adjustable flow rate up to a minimum consumption of about 2 l/min. – brass cartridge with inox pin – drilling 22 mm. – maximum thickness flat 25 mm.</i></p> 
R 00 714	43	95	190	<p>MINIMAGIC – rubinetto lavabo comando a leva, con il semplice tocco in tutte le direzioni si ottiene l'erogazione per circa 10 sec. Portata regolabile fino ad un consumo minimo di 2 litri/minuto – foratura mm. 22, spessore max del piano mm. 30</p> <p><i>MINIMAGIC - Washbasin tap with control lever – opening time about 10 sec. Adjustable flow rate up to a minimum consumption of about 2 l/min. – drilling 22 mm. – maximum thickness flat 30 mm.</i></p>  



MISCELATORI TEMPORIZZATI PER LAVABO E BIDET  
TIMED MIXERS FOR WASHBASIN AND BIDET

TEMPORIZZATI - TIMED



R 00716



R 00716/2

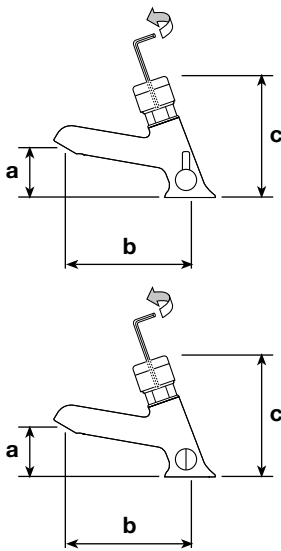

CODICE	mm a	mm b	mm c	NOTE
R 00716	61	123	120	<p>MINIMAGIC - miscelatore lavabo a pulsante - tempo di apertura di circa 20 sec. regolabile con la chiave in dotazione - portata 10 litri/minuto - scelta della temperatura con levetta laterale - completo di n. 2 speciali valvole di non ritorno.</p> <p><i>MINIMAGIC - push-button washbasin mixer - opening time of about 20 sec. adjustable with the key supplied - flow rate 10 liters/minute - choice of temperature with side lever - complete with n.2 special non-return valves.</i></p>
R 00716/2	61	123	120	<p>Miscelatore lavabo a pulsante - la temperatura non è modificabile dall'utente - tempo di apertura di circa 20 sec. regolabile con la chiave in dotazione - portata 10 litri/minuto - stesse caratteristiche del modello precedente.</p> <p><i>Push-button washbasin mixer - the temperature cannot be changed by the user - opening time of about 20 sec. adjustable with the supplied key - flow rate 10 liters/minute - same characteristics as the previous model.</i></p>
R 00719	61	123	200	<p>Miscelatore lavabo comando a leva - con il semplice tocco in tutte le direzioni si ottiene l'erogazione per circa 15 sec. - portata 10 l/min. - scelta della temperatura con levetta laterale - completo di n. 2 speciali valvole di non ritorno.</p> <p><i>Lever-control washbasin mixer - with a simple touch in all directions, delivery is obtained for about 15 seconds. flow rate 10 liters/minute - choice of temperature with side lever - complete with n.2 special non-return valves.</i></p>
R 00719/2	61	123	200	<p>Miscelatore lavabo comando a leva - la temperatura non è modificabile dall'utente - caratteristiche come modello precedente.</p> <p><i>Lever control basin mixer - the temperature cannot be changed by the user - characteristics as the previous model.</i></p>



R 00719

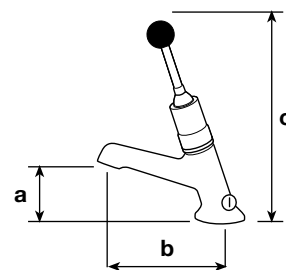

**MISCELATORI TEMPORIZZATI PER LAVABO E BIDET**  
**TIMED MIXERS FOR WASHBASIN AND BIDET**



R 00715/2



R 00715/3

- Miscelatori temporizzati innovativi e versatili per un bagno di comunità. Il consumo di acqua può essere ridotto fino a 2 l/min.

*Innovative and versatile timed mixers for a community bathroom. The water consumption can be reduced by up to 2 l/min.*

- L'inclinazione del corpo rende l'apertura particolarmente agevole

*The inclination of the body makes the opening particularly easy*

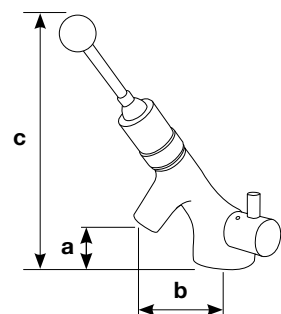
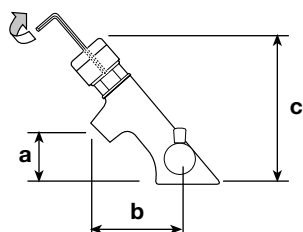

CODICE	mm a	mm b	mm c	NOTE
R 00 715/2	45	85	140	<p>MINIMAGIC – miscelatore lavabo e bidet a pulsante – scelta della temperatura con levetta laterale. Portata regolabile fino ad un consumo minimo di 2 litri/minuto. Tempo di apertura di circa 20 secondi regolabile con la chiave in dotazione. Completo di n. 2 speciali valvole di non ritorno Ø 3/8” per il montaggio sull'uscita di tutti i rubinetti a squadra.</p> <p><i>MINIMAGIC - push-button washbasin and bidet mixer - choice of temperature with side lever. Flow rate adjustable up to a minimum consumption of 2 liters/min. Opening time of about 20 seconds adjustable with the key supplied. Complete with n.2 special non-return valves Ø3/8" for mounting on the outlet of all angle cocks.</i></p>
R 00 715/3	45	85	190	<p>Miscelatore come articolo precedente con comando a leva – con il semplice tocco in tutte le direzioni si ottiene l'erogazione per circa 15 sec.</p> <p><i>Mixer as previous item with lever control - with a simple touch in all directions, water supply is obtained for about 15 sec.</i></p>

MISCELATORI TEMPORIZZATI PER BORDO LAVABO  
TIMED MIXERS FOR WASHBASIN



Miscelatore antivandalo Ø 50 in ottone fuso

- tempo di apertura regolabile e riduttore automatico di portata di 7 l/min.

Vandal-proof mixer Ø 50 in fused brass

- adjustable opening time and automatic flow reducer of 7 l/min.

R 7150/2

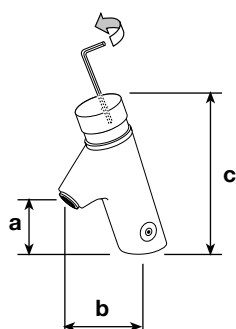
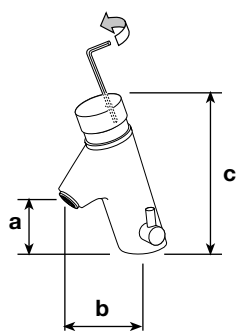

CODICE	mm a	mm b	mm c	NOTE
R 7150/2	70	80	170	<p>MAGIC - modello depositato - Miscelatore lavabo a pulsante - corpo particolarmente robusto Ø 50 mm. con levetta laterale per la scelta della temperatura - tempo di apertura regolabile con la chiave in dotazione da 0 a 30 secondi, con dispositivo automatico di portata per una erogazione costante di 7 litri/minuto da 0,5 a 9 bar. Completo di n. 2 speciali valvole di non ritorno Ø 3/8" per il montaggio sull'uscita di tutti i rubinetti a squadra</p> <p><i>MAGIC - registered model - push button washbasin mixer - particularly robust body Ø 50 mm. with side lever for selecting the temperature - opening time adjustable with the key supplied from 0 to 30 seconds, with automatic flow rate device for a constant water supply of 7 liters/minute from 0.5 to 9 bar. Complete with n.2 special non-return valves Ø3/8" for mounting on the outlet of all angle cocks.</i></p>
R 7151/2	70	80	170	<p>MAGIC - modello depositato - Miscelatore lavabo a pulsante, la temperatura non è modificabile dall'utente - il tempo di apertura è regolabile da 0 a 30 sec. Stesse caratteristiche del modello precedente.</p> <p><i>MAGIC - registered model - timed mixer - non-adjustable temperature from the final user</i></p>

MISCELATORI MONOCOMANDO TEMPORIZZATI PER BORDO LAVABO  
 SINGLE-CONTROL TIMED MIXERS FOR WASHBASIN



R 715/61  
 Miscelatore monocomando.  
*Single lever mixer.*



R 715/5  
 Miscelatore monocomando.  
*Single lever mixer.*

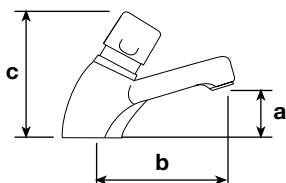
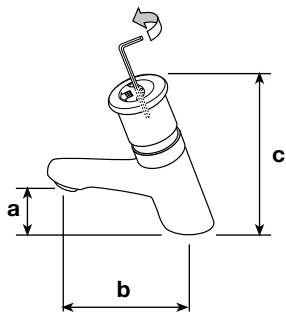

CODICE	mm a	mm b	mm c	NOTE
R 715/61	65	125	165	MAGIC – miscelatore lavabo monocomando a pulsante con maniglia in ottone fuso lucidato e cromato – tempo di apertura regolabile da 0 a 30 sec. con la chiave in dotazione – cartuccia in ottone con spillo e filtri inox e dispositivo automatico di portata di 7 litri/minuto – limitatore di temperatura regolabile antiscottatura – completo di n. 2 speciali valvole di non ritorno Ø 3/8” per il montaggio su tutti i rubinetti a squadra <i>Fused brass handle – flow rate 7 l/min. – adjustable time and anti-scalding temperature limiter</i>
R 715/5	55	115	140	Miscelatore lavabo monocomando a pulsante erogazione per circa 20 secondi, portata costante di 10 litri/minuto. Cartuccia in ottone con spillo e filtri inox – completo di n. 2 speciali valvole di non ritorno Ø 3/8” per il montaggio sull’uscita di tutti i rubinetti a squadra – maniglia robusta in ABS cromato con anima in ottone – Limitatore di temperature regolabile antiscottatura <i>Chromium plated ABS handle – flow rate 10 l/min. – opening time about 20 sec. – with 2 special non return valves – Adjustable anti-scalding temperature limiter</i>



# RUBINETTERIA TEMPORIZZATA PER LAVABO

TIMED TAPS FOR WASHBASIN



R01764



R01775

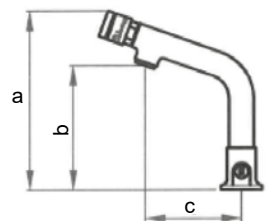
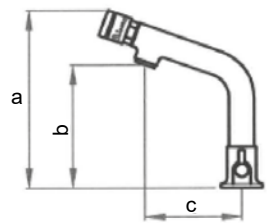
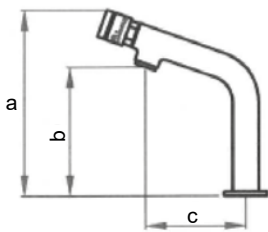

CODICE	mm a	mm b	mm c	NOTE	€
R01764	215	150	120	<p>Rubinetto per lavabo comando a pulsante - portata regolabile da 2 a 10 litri/minuto, tempo di apertura circa 20 sec. regolabile con la chiave in dotazione - cartuccia in ottone con spillo inox - kit di fissaggio - foratura Ø30 mm. - Spessore massimo del piano mm. 30</p> <p><i>Washbasin tap with push button control - flow rate adjustable from 2 to 10 litres/minute, opening time approximately 20 sec. adjustable with the supplied wrench - brass cartridge with stainless steel pin - fixing kit - drilling Ø30 mm. - Maximum surface thickness mm. 30</i></p>	
R01775	215	150	120	<p>Miscelatore per lavabo comando a pulsante - scelta della temperatura con levetta laterale - portata regolabile da 2 a 10 litri/minuto, tempo di apertura circa 20 sec. regolabile con la chiave in dotazione - cartuccia in ottone con spillo inox - 2 flessibili inox - 2 valvole di non ritorno e kit di fissaggio - foratura Ø30 mm. - Spessore massimo del piano mm. 40</p> <p><i>Washbasin mixer with push button control - temperature choice with side lever - adjustable flow rate from 2 to 10 litres/minute, opening time approximately 20 sec. adjustable with the supplied wrench - brass cartridge with stainless steel pin - 2 stainless steel hoses - 2 non-return valves and fixing kit - drilling Ø30 mm. - Maximum surface thickness mm. 40</i></p>	
R01776	215	150	120	<p>Come articolo precedente - la temperatura non è modificabile dall'utente.</p> <p><i>Ditto - the temperature cannot be modified by the user.</i></p>	

**RUBINETTI TEMPORIZZATI PER BORDO LAVABO**  
**TIMED TAPS FOR WASHBASIN EDGE**

- portata regolabile
- tempo regolabile
- adjustable flow rate*
- adjustable time*



R 01760



R 01761

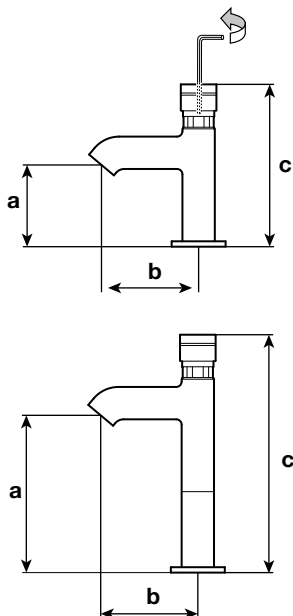

CODICE	mm a	mm b	mm c	NOTE
R 01760	76	92	150	Rubinetto lavabo comando a pulsante - modello depositato - portata regolabile fino a 2 litri/minuto, tempo di apertura circa 20 sec. regolabile con la chiave in dotazione - cartuccia in ottone con spillo inox - flessibile inox e kit di fissaggio.  <i>Push-button operated washbasin tap - registered model - adjustable flow rate up to 2 liters/minute, adjustable opening time about 20 sec. adjustable with the supplied key - brass cartridge with stainless steel pin - stainless steel hose and fixing kit.</i>
R 01761	146	92	220	Rubinetto lavabo comando a pulsante come articolo precedente completo di prolunga cm. 7 - flessibile inox e kit di fissaggio.  <i>Push-button operated washbasin tap as previous article complete with extension cm. 7 - stainless steel hose and fixing kit.</i>
R 01762	216	92	290	Rubinetto lavabo comando a pulsante come articolo precedente completo di prolunga cm. 14.  <i>Push-button operated washbasin tap as previous article complete with extension cm. 14</i>

## MISCELATORI TEMPORIZZATI PER BORDO LAVABO

### TIMED MIXERS FOR WASHBASIN

- Tempo di apertura regolabile senza smontare la cartuccia.  
*Opening time adjustable without disassembling the cartridge.*
- Consumo di acqua regolabile facilmente fino a 2 litri/minuto.  
*Water consumption easily adjustable up to 2 liters/minute*
- Possibilità di montaggio di una prolunga.  
*Possibility of mounting an extension.*



R 01770

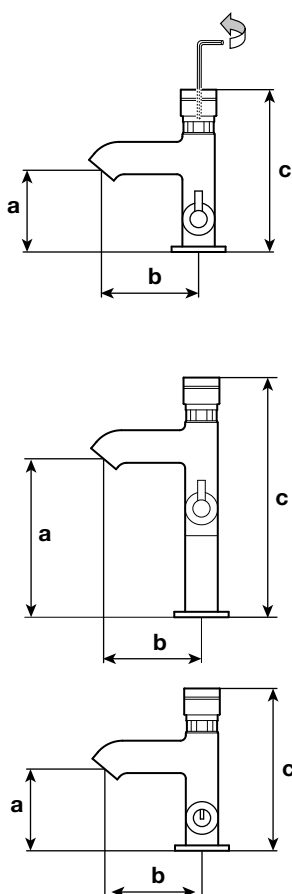

CODICE	mm a	mm b	mm c	NOTE
R 01770	76	92	150	Miscelatore lavabo comando a pulsante – modello depositato - scelta della temperatura con levetta laterale - portata regolabile fino a 2 litri/minuto, tempo di apertura circa 20 sec. regolabile con la chiave in dotazione - cartuccia in ottone con spillo inox - in dotazione 2 flessibili inox - 2 valvole di non-ritorno e kit di fissaggio.  <i>Push button washbasin mixer - registered model - choice of temperature with side lever - adjustable flow rate up to 2 liters/minute, opening time about 20 sec. adjustable with the supplied key - brass cartridge with stainless steel pin - supplied with 2 stainless steel hoses - 2 non-return valves and fixing kit.</i>
R 01771	146	92	220	Miscelatore lavabo comando pulsante come articolo precedente completo di prolunga cm. 7 - 2 flessibili inox e kit di fissaggio.  <i>Push button washbasin mixer as previous article complete with extension cm. 7 - 2 stainless steel hoses and fixing kit.</i>
R 01772	216	92	290	Miscelatore lavabo comando pulsante come articolo precedente completo di prolunga cm. 14.  <i>Push button washbasin mixer as previous article complete with extension cm. 14.</i>
R 01770/2	76	92	150	Miscelatore lavabo a pulsante - la temperatura non è modificabile dall'utente.  <i>Push-button basin mixer - the temperature cannot be changed by the user.</i>



R 01760/3



R 01770/3

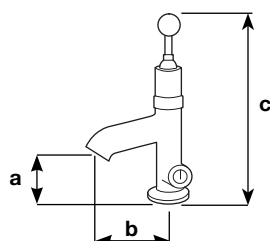
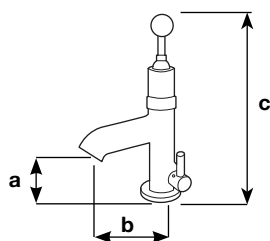
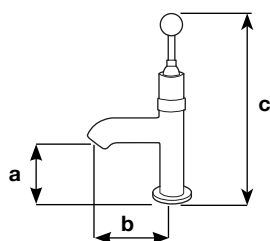

CODICE	mm a	mm b	mm c	NOTE
R 01760/3	76	92	225	Rubinetto lavabo temporizzato con comando facilitato - modello depositato - portata regolabile fino a 2 litri/minuto - cartuccia in ottone con spillo inox - flessibile inox e kit di fissaggio.  <i>Timed basin tap with easy control - registered model - adjustable flow rate up to 2 liters/minute - brass cartridge with stainless steel pin - stainless steel hose and fixing kit.</i>
				
R 01770/3	76	92	225	Miscelatore lavabo temporizzato con comando facilitato - modello depositato - scelta della temperatura con levetta laterale - portata regolabile fino a 2 litri/minuto - cartuccia in ottone con spillo inox - n. 2 flessibili inox - 2 valvole di non-ritorno e kit di fissaggio.  <i>Timed washbasin mixer with easy control - registered model - choice of temperature with side lever - adjustable pruning up to 2 liters/minute - brass cartridge with stainless steel pin - n. 2 stainless steel - 2 non-return valves and fixing kit.</i>
R 01770/4	76	92	225	Miscelatore lavabo temporizzato con comando facilitato - la temperatura non è modificabile dall'utente.  <i>Timed washbasin mixer with easy control - the temperature cannot be changed by the user.</i>

# RUBINETTI E MISCELATORI TEMPORIZZATI DA INCASSO PER LAVABO

BUILT-IN TIMED TAPS AND MIXERS FOR WASHBASIN

R 7120



R 00713/2



R 00 708/2

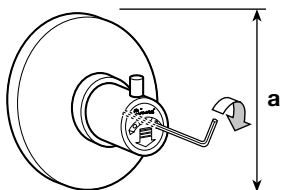
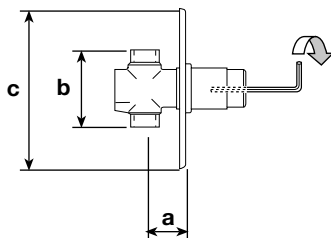
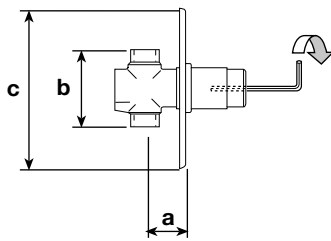

CODICE	mm a	mm b	mm c	NOTE
R 7120	35÷65	72	117	MAGIC – rubinetto incasso per lavabo, comando a pulsante attacchi F – completo di piastra regolabile Ø 117 ottone lucidato e cromato – tempo di apertura regolabile con la chiave in dotazione da 0 a 30 secondi, con dispositivo automatico di portata per una erogazione costante di 7 litri/minuto da 0,5 a 9 bar – segnalino blu e rosso per la maniglia. In dotazione protezione per le opere di muratura <i>Washbasin tap – brass plate – flow rate 7 l/min. – adjustable time</i>
R 00713/2	50÷85	65	110	Rubinetto incasso per lavabo, comando a pulsante 1/2" F – completo di piastra Ø 110 mm. in acciaio inox AISI 304 portata 10 litri/minuto – tempo di apertura circa 20 sec. regolabile con la chiave in dotazione – in dotazione protezione per le opere di muratura. <i>Timed tap – opening time about 20 sec. adjustable with the supplied key – stainless steel plate.</i>
R 00708/2	Ø 137			MAGIC – miscelatore monocomando temporizzato da incasso per lavabo – economizzatore automatico di 7 litri/minuto – tempo di apertura regolabile da 0 a 30 sec. – limitatore di temperatura regolabile antiscottatura – completo di codoli 1/2" e valvole di non ritorno con filtri inox – piastra ottone lucidato e cromato Ø 137 – maniglia in ottone fuso lucidato e cromato e targhetta indicatrice <i>Brass plate and handle – flow rate 7 l/min. – adjustable time – Adjustable anti-scalding temperature limiter</i>

**RUBINETTI E MISCELATORI TEMPORIZZATI DA INCASSO PER LAVABO CON BOCCA DI EROGAZIONE**  
**RECESSED TIMED TAPS AND MIXERS FOR WASHBASIN WITH SPOUT**



R 00717



R 00718

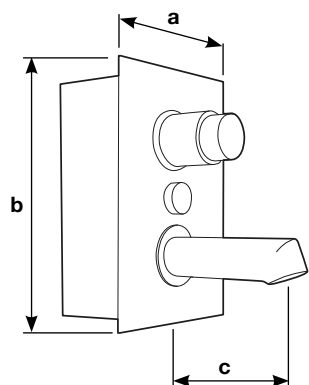
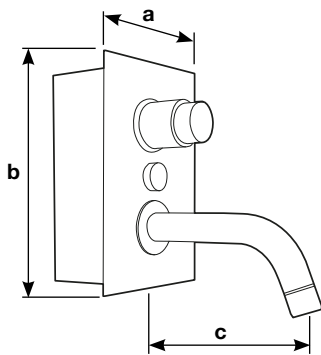

CODICE	mm a	mm b	mm c	NOTE
R 00717	115	210	155	<p>Rubinetto temporizzato da incasso per lavabo e lavello con bocca fissa – piastra in acciaio inox AISI 304 lucida senza viti apparenti economizzatore automatico 7 litri/minuto indipendentemente dalla pressione di esercizio – tempo di apertura regolabile con chiave in dotazione da 0 a 20 sec.</p> <p>– 2 scatole per il montaggio:</p> <ul style="list-style-type: none"> <li>■ scatola n.1 da incasso prof. mm. 75 con premontata tutta la parte idraulica</li> <li>■ scatola n.2 con la piastra inox completa di bocca di erogazione Ø 24 lunghezza mm.155 con aeratore</li> </ul> <p><i>Recessed timed tap for washbasin and sink with fixed spout – polished AISI 304 stainless steel plate without apparent screws - automatic economizer of 7 liters/min. regardless of the operating pressure - opening time adjustable with the key supplied from 0 to 20 sec. - 2 mounting boxes:</i></p> <ul style="list-style-type: none"> <li>■ box 1 built-in prof. mm. 75 with all the pre-assembled hydraulic part</li> <li>■ box n.2 with stainless steel plate complete with spout Ø 24 length mm.155 with aerator</li> </ul>
R 00717/2	115	210	195	<p>Come articolo precedente – con bocca di erogazione Ø 24 lunghezza mm.195 con aeratore.</p> <p><i>As previous model - with spout Ø 24 length mm.195 with aerator.</i></p>
R 00718	115	210	100	<p>Come articolo precedente – con bocca di erogazione fusa Ø 30 lunghezza mm.100 lucidata e cromata con rompigetto antivandalo.</p> <p><i>As previous model - with fused spout Ø 30 length 100 mm. polished and chromed with vandal-proof jet breaker</i></p>
R 00718/2	115	210	150	<p>Come articolo precedente – con bocca di erogazione fusa Ø 30 lunghezza mm.150.</p> <p><i>As previous model - with fused spout Ø 30 length 150 mm.</i></p>





R 00722



R 00723

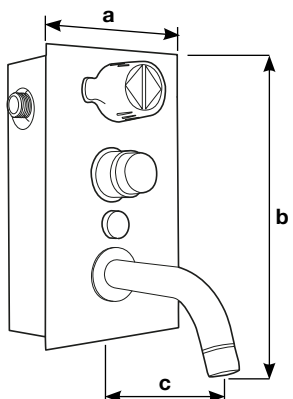
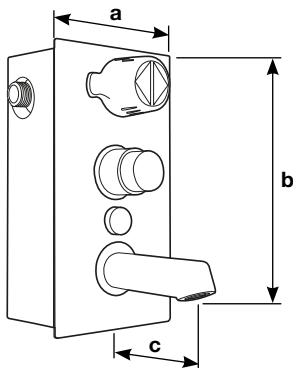

CODICE	mm a	mm b	mm c	NOTE
R 00722	134	297	155	<p>Miscelatore temporizzato da incasso per lavabo e lavello con bocca fissa - piastra in acciaio inox AISI 304 lucida senza viti apparenti - miscelatore con dischi in hostaform con maniglia ABS cromato con anima in ottone completo di valvole di non ritorno - limitatore di temperatura regolabile antiscottatura - economizzatore automatico 7 litri/minuto indipendentemente dalla pressione di esercizio - tempo di apertura regolabile con chiave in dotazione da 0 a 20 sec. - 2 scatole per il montaggio:</p> <ul style="list-style-type: none"> <li>■ scatola n.1 da incasso prof. mm. 75 con premontata tutta la parte idraulica</li> <li>■ scatola n.2 con la piastra inox completa di bocca di erogazione Ø 24 lunghezza mm.155 con aeratore</li> </ul> <p><i>Recessed timed mixer for washbasin and sink with fixed spout - polished AISI 304 stainless steel plate without apparent screws - mixer with hostaform discs with chromed ABS handle with brass core complete with non-return valves - adjustable anti-scalding temperature limiter - automatic economizer 7 liters/minute regardless of the operating pressure - opening time adjustable with the key supplied from 0 to 20 sec. - 2 mounting boxes:</i></p> <ul style="list-style-type: none"> <li>■ box 1 built-in prof. mm. 75 with all pre-assembled the hydraulic part</li> <li>■ box n.2 with stainless steel plate complete with mouth of dispensing Ø 24 length mm.155 with aerator</li> </ul>
R 00722/2	134	297	195	<p>Come articolo precedente - con bocca di erogazione Ø 24 lunghezza mm.195 con aeratore.</p> <p><i>As previous model - with spout Ø 24 length mm.195 with aerator.</i></p>
R 00723	134	297	100	<p>Come articolo precedente - con bocca di erogazione fusa Ø 30 lunghezza mm.100 lucidata e cromata con rompigitto antivandalo.</p> <p><i>As previous model - with fused spout Ø 30 length 100 mm. polished and chromed with vandal-proof jet breaker</i></p>
R 00723/2	134	297	150	<p>Come articolo precedente - con bocca di erogazione fusa Ø 30 lunghezza mm.150.</p> <p><i>As previous model - with fused spout Ø 30 length 150 mm.</i></p>

**MISCELATORI TERMOSTATICI TEMPORIZZATI ANTISCOTTATURA PER LAVABO**  
**ANTI-SCALDING TIMED THERMOSTATIC MIXERS FOR WASHBASIN**

TEMPORIZZATI - TIMED



CODICE	mm a	mm b	mm c	mm d	NOTE
R 716	175	135	260		<p>MAGIC – miscelatore lavabo termostatico con bocca orientabile, comando a leva, con il semplice tocco in tutte le direzioni si ottiene l'erogazione per circa 30 secondi. Cartuccia in ottone con spillo e filtri inox e con dispositivo automatico di portata per una erogazione costante di 7 litri/minuto da 0,5 a 9 bar. Maniglia graduata con pulsante di sicurezza a 40°, termostato ultrasensibile con blocco dell'erogazione se manca l'acqua fredda. Può funzionare anche con caldaia istantanea a gas. Completo di n. 2 speciali valvole di non ritorno Ø 3/8" per il montaggio sull'uscita di tutti i rubinetti a squadra</p> <p><i>Flow rate 7 l/min. – opening time about 30 sec.</i></p>

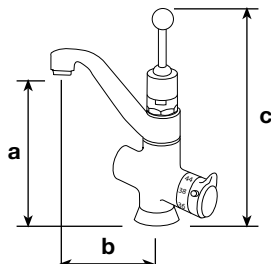

R 760	100	125-165	300	245	<p>MAGIC – miscelatore termostatico a parete regolabile da 125 a 165 mm. con bocca fusa orientabile 180 mm. – comando a leva, con il semplice tocco in tutte le direzioni si ottiene l'erogazione per circa 30 secondi. Cartuccia in ottone con spillo e filtri inox e con dispositivo automatico di portata per una erogazione costante di 7 litri/minuto da 0,5 a 9 bar. Maniglia graduata con pulsante di sicurezza a 40°, termostato ultrasensibile con blocco dell'erogazione se manca l'acqua fredda. Può funzionare anche con caldaia istantanea a gas. Completo di n. 2 speciali valvole di non ritorno</p> <p><i>Swivel fused spout – flow rate 7 l/min. – opening time about 30 sec.</i></p>
-------	-----	---------	-----	-----	--

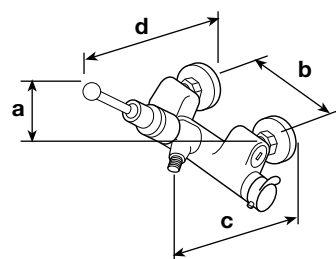
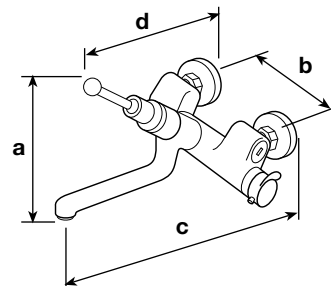

R 763	85	125-165	140	245	<p>Come articolo precedente con attacco Ø 1/2" per tubo flessibile</p> <p><i>Ditto with connection Ø 1/2" for flexible pipe</i></p>
-------	----	---------	-----	-----	---



R 3716	175	135	215		<p>UNIQUE – mod. depositato miscelatore lavabo termostatico – con il semplice tocco in tutte le direzioni si ottiene l'erogazione per circa 30 secondi. Cartuccia in ottone con spillo e filtri inox e con dispositivo automatico di portata per una erogazione costante di 7 litri/minuto da 0,5 a 9 bar. Maniglia graduata con pulsante di sicurezza a 40°, termostato ultrasensibile con blocco dell'erogazione se manca l'acqua fredda. Può funzionare anche con caldaia istantanea a gas. Completo di n. 2 speciali valvole di non ritorno</p> <p><i>Flow rate 7 l/min. – opening time about 30 sec.</i></p>
--------	-----	-----	-----	--	---

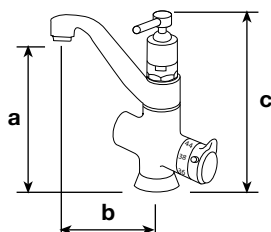

# RUBINETTI E MISCELATORI TEMPORIZZATI CON COMANDO A GINOCCHIO PER LAVABO

*KNEE-OPERATED TIMED TAPS AND MIXERS  
FOR WASHBASIN*



R 720

Comando a ginocchio con leva in nylon. Con il semplice tocco in tutte le direzioni si ottiene l'erogazione per circa 20 sec.

Portata automatica 7 litri/minuto, fissaggio a parete con tassello Ø 8.

*Knee-operated tap with nylon lever. No adjustment required before installation; just a touch and 7 l/min. is supplied for about 20 sec. at 0,5 to 9 bar. Wall mounted with 8 Ø plug.*



R 721

Comando a ginocchio con leva in nylon.

*Angle tap - knee operated - same features as the R 720.*



R 00720

MINIMAGIC - comando a ginocchio con leva in nylon.

Erogazione per circa 15 sec.

*MINIMAGIC - knee-operated tap with nylon lever - water flow about 15 sec.*



R 00720/700

Con il semplice tocco in tutte le direzioni della leva in nylon si ottiene l'erogazione per circa 15 sec. Completo di premiscelatore e valvole di non ritorno.

*Just a touch in any directions of the nylon lever. Opening time is about 15 seconds. This tap is complete of pre-mixer and non-return valve.*

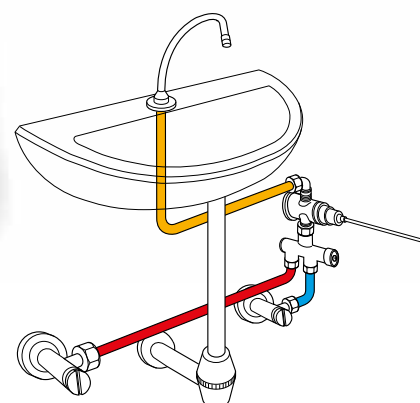

# RUBINETTI E MISCELATORI TEMPORIZZATI CON COMANDO A GINOCCHIO PER LAVABO

KNEE-OPERATED TIMED TAPS AND MIXERS FOR WASHBASIN

TEMPORIZZATI - TIMED

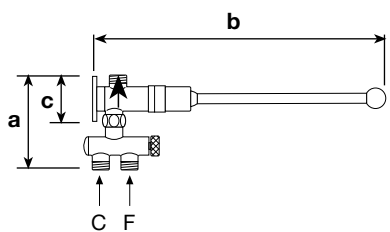
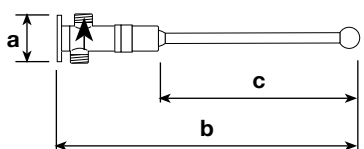
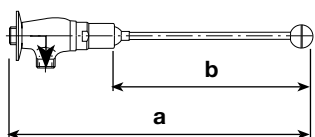
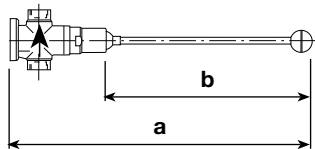

CODICE	mm a	mm b	mm c	NOTE
R 720	395	270		MAGIC – rubinetto sottolavabo comando a ginocchio con leva in nylon speciale mm. 270 – fissaggio a parete tassello Ø 8, oppure su inox con vite M6 – con il semplice tocco in tutte le direzioni si ottiene l'erogazione per circa 20 secondi. Cartuccia in ottone con spillo e filtri inox e con dispositivo automatico di portata per una erogazione costante di 7 litri/minuto da 0,5 a 9 bar <i>Knee-operated tap with nylon lever – just a touch and 7 l/min. is supplied for about 20 sec.</i>
R 721	390	270		MAGIC – rubinetto sottolavabo a squadra comando a ginocchio con leva in nylon speciale mm. 270 – con il semplice tocco in tutte le direzioni si ottiene l'erogazione per circa 20 secondi. Cartuccia in ottone con spillo e filtri inox e con dispositivo automatico di portata per una erogazione costante di 7 litri/minuto da 0,5 a 9 bar <i>Ditto – angle tap</i>
R 00 720	Ø 55	395	270	MINIMAGIC – rubinetto sottolavabo comando a ginocchio con leva in nylon speciale mm. 270 – fissaggio a parete con tasselli in dotazione – con il semplice tocco in tutte le direzioni si ottiene l'erogazione per circa 15 secondi – cartuccia in ottone con spillo inox <i>Knee-operated tap with nylon lever – opening time 15 sec.</i>
R 00 720/700	115	395	Ø 55	MINIMAGIC – rubinetto temporizzato con comando a ginocchio – con il semplice tocco in tutte le direzioni si ottiene l'erogazione per circa 15 secondi – completo di premiscelatore R 00700 in ottone fuso – <b>per il massimo comfort</b> è opportuno utilizzare le bocche di erogazione RIVER con incorporato il riduttore automatico di portata R 590 A7 – R 597 – R 598 <i>Knee-operated timed tap with pre-mixer R 00700 made in brass</i>

## VALVOLA DI NON RITORNO NON RETURN VALVE



CODICE	mm a	NOTE
R 700/210	Ø 3/8"	Valvola di non ritorno speciale MF 3/8" completa di filtro inox con guarnizione per il montaggio sull'uscita di tutti i rubinetti a squadra – ottone lucidato e cromato <i>Non return valve in chromium-plated brass</i>



dal 1980

MADE IN ITALY

# PREMISCELATORI SOTTOLAVABO

UNDER-WASHBASIN PRE-MIXERS



R 700/260  
Minimiscelatore  
termostatico  
*Small under-washbasin  
thermostatic mixer*



R 00700  
Miscelatore  
meccanico.  
*Pre-mixer with  
non return valves.*

## PREMISCELATORI SOTTOLAVABO UNDER-WASHBASIN PRE-MIXERS

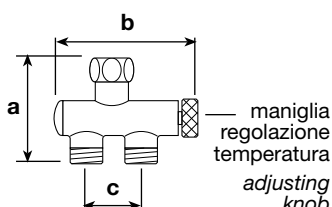
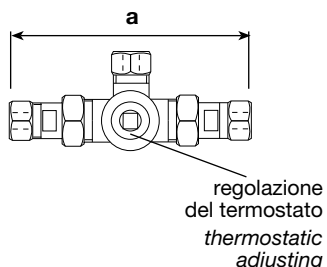
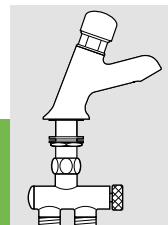

CODICE	mm a	mm b	mm c	NOTE
R 700/260	145			<p>Mini-regolatore termostatico Ø 1/2" completo di valvole di non ritorno - filtri inox e raccordi per tubo rame Ø 14 per la premiscelazione dei rubinetti lavabo e a ginocchio - può funzionare anche con caldaia istantanea a gas - portata a 3 bar 34 litri/minuto.</p> <p><i>Thermostatic mini-regulator Ø 1/2" complete with non-return valves - stainless steel filters and fittings for copper pipe Ø 14 for the pre-mixing of sink and knee taps - it can also work with an instant gas boiler - flow rate at 3 bar 34 liters/minute.</i></p>
R 00700	67	90	34,5	<p>Pre-miscelatore meccanico Ø 1/2" interamente in ottone completo di valvole di non ritorno - regolazione progressiva della temperatura con possibilità di ottenere anche acqua solo fredda - portata a 3 bar: acqua miscelata 15 litri/minuto acqua fredda 10 litri/minuto</p> <p><i>Mechanical pre-mixer Ø 1/2" entirely in brass complete with non-return valves - progressive temperature regulation with the possibility of obtaining cold water only - flow rate to 3 bar: mixed water 15 liters/minute.</i></p>



# RUBINETTI E MISCELATORI TEMPORIZZATI CON COMANDO A GINOCCHIO PER LAVAMANI

KNEE-OPERATED TIMED TAPS AND MIXERS FOR WASHBASIN

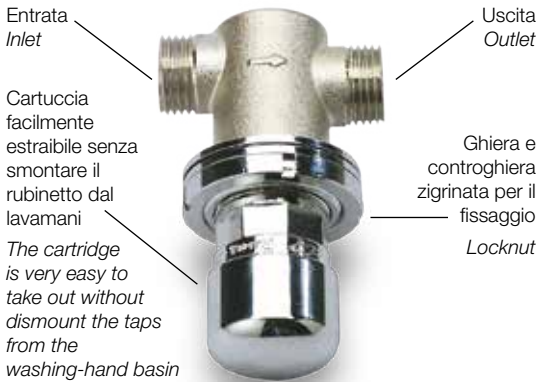

Entrata  
Inlet

Uscita  
Outlet

Cartuccia facilmente estraibile senza smontare il rubinetto dal lavamani  
The cartridge is very easy to take out without dismount the taps from the washing-hand basin

Ghiera e controgghiera zigrinata per il fissaggio  
Locknut



800/725

Rubinetto temporizzato da incasso per lavamani inox.  
Recessed temporized tap for stainless steel washing-hand basin.

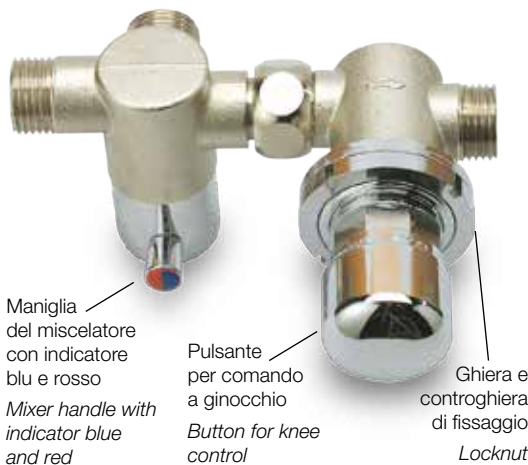

Maniglia del miscelatore con indicatore blu e rosso  
Mixer handle with indicator blue and red

Pulsante per comando a ginocchio  
Button for knee control

Ghiera e controgghiera di fissaggio  
Locknut

Entrata acqua fredda con valvola di non ritorno  
Cold water inlet with not return valve

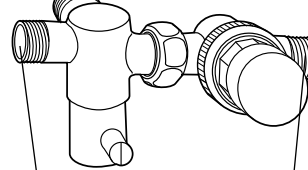

Entrata acqua calda con valvola di non ritorno  
Hot water inlet with not return valve

Uscita acqua miscelata  
Mixed water outlet

■ Esempio di foratura.  
Example of hole.

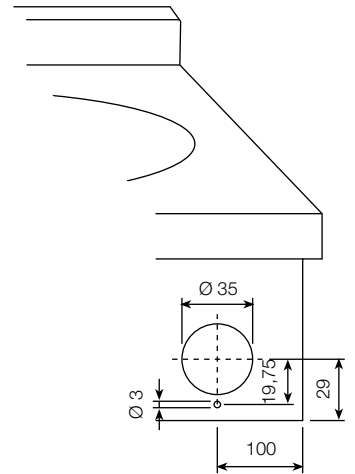

800/726

Miscelatore temporizzato da incasso per lavamani inox.  
Recessed temporized mixer for stainless steel washing-hand basin.

# COMANDO TEMPORIZZATO CON IL PIEDE

TIMED CONTROL WITH FOOT



800/728  
Vedere a pag. 366 il modello elettronico  
See at pag. 366 the infared model





## RUBINETTI E MISCELATORI TEMPORIZZATI CON COMANDO A GINOCCHIO PER LAVABO

KNEE-OPERATED TIMED TAPS AND MIXERS FOR WASHBASIN

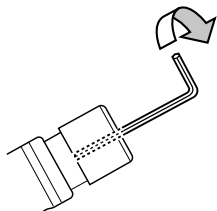
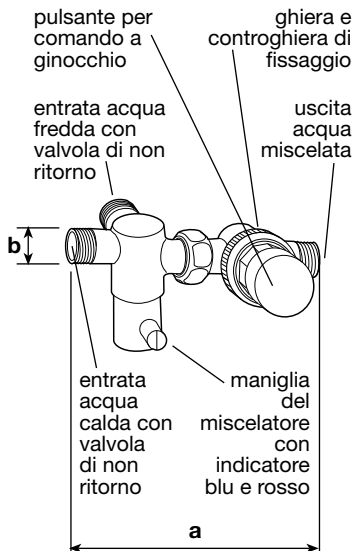
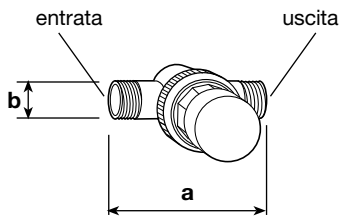

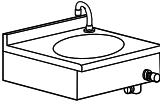
CODICE	mm a	mm b	mm c	NOTE
800/725	56	1/2"		<p>MINIMAGIC - rubinetto temporizzato da incasso per lavamani inox - comando a pulsante completo di ghiera zigrinata e contro ghiera per il fissaggio - erogazione per circa 10 sec. - la cartuccia è in ottone e facilmente ispezionabile senza lo smontaggio del corpo del rubinetto - per l'erogazione è sufficiente premere dolcemente il pulsante - corpo in ottone sabbiato e cromato - pulsante e ghiera di fissaggio in ottone lucidato e cromato - portata a 3 bar 14 litri/minuto - foratura mm. 35.</p> <p>Per il massimo comfort è opportuno utilizzare le bocche di erogazione RIVER con incorporato il riduttore automatico di portata</p> <p><i>Knee-operated timed tap - opening time about 10 sec.</i></p>
800/726	130	1/2"		<p>MINIMAGIC - rubinetto temporizzato da incasso per lavamani inox completo di miscelatore - con maniglia in ottone lucidato e cromato per il comando del miscelatore - si ottiene acqua fredda, progressivamente miscelata e solo calda - erogazione per circa 10 sec. - caratteristiche come art. precedente</p> <p><i>Knee-operated timed mixer - opening time about 10 sec.</i></p> 
800/725/9	56	1/2"		<p>MINIMAGIC - rubinetto come modello precedente con tempo di apertura regolabile da 0 a 30 secondi</p> <p><i>MINIMAGIC - tap as previous model with adjustable opening time from 0 to 30 seconds</i></p>
800/726/9	130	1/2"		<p>MINIMAGIC - rubinetto come modello precedente completo di miscelatore con tempo di apertura da 0 a 30 secondi</p> <p><i>MINIMAGIC - tap as previous model complete with mixer with opening time from 0 to 30 seconds</i></p>

## RUBINETTI TEMPORIZZATI CON COMANDO A PIEDE

TIMED CONTROL WITH FOOT

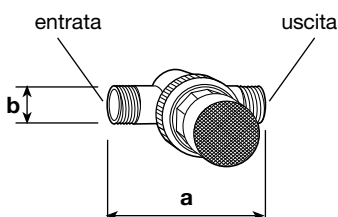

CODICE	mm a	mm b	mm c	NOTE
800/728	56	1/2"		<p>MINIMAGIC - rubinetto temporizzato per comando a piede completo di ghiera zigrinata e contro ghiera per il fissaggio fino a 2 mm. di spessore - erogazione per circa 10 secondi - caratteristiche come modelli precedenti</p> <p><i>MINIMAGIC - foot control timed tap complete with ring nuts for fixing up to 2 mm. thick - delivery for about 10 seconds - characteristics as previous models</i></p>

# MONTAGGIO SUL PANNELLO FRONTALE DI LAVAMANI INOX

INSTALLATION ON FRONTAL PANELS OF STAINLESS STEEL HAND WASH BASIN



Maniglia in ottone del miscelatore con indicatore blu e rosso

Brass mixer handle with indicator blue and red

800/729

Miscelatore temporizzato

Timed water mixer

Ghiera e controgghiera di fissaggio  
Locknut

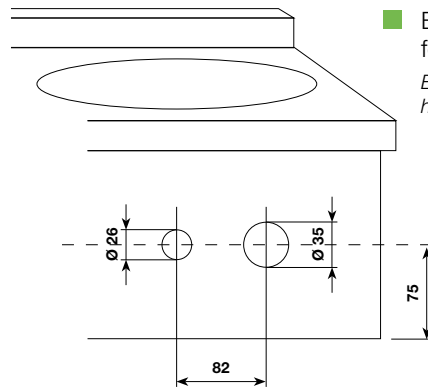

■ Esempio di foratura.  
Example of hole.

## MISCELATORI TEMPORIZZATI CON COMANDO A GINOCCHIO

KNEE-OPERATED TIMED MIXERS FOR WASHBASIN

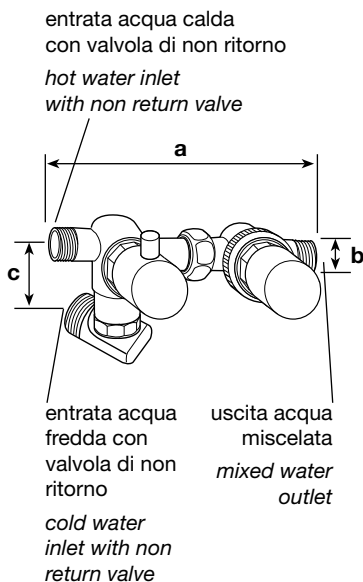

CODICE	mm a	mm b	mm c	NOTE
800/729	148	1/2"	51	<p>MINIMAGIC – rubinetto temporizzato da incasso per lavamani inox completo di miscelatore per il montaggio su pannello frontale – erogazione per circa 10 sec. – la cartuccia è facilmente ispezionabile senza lo smontaggio del corpo del rubinetto – per l'erogazione è sufficiente premere dolcemente il pulsante – corpo in ottone sabbato e cromato – pulsante e ghiera di fissaggio in ottone lucidato e cromato – portata a 3 bar 14 litri/minuto – foratura mm. 26 per il miscelatore e mm. 35 per il rubinetto.</p> <p>Per il massimo comfort è opportuno utilizzare le bocche di erogazione RIVER con incorporato il riduttore automatico di portata</p> <p>Knee-operated timed water mixer – opening time about 10 sec. – cartridge easy to check without removing the mixer</p>



igiene e design  
hygiene and design

■ A pag. 355 la gamma completa "lavamani inox" / See at page 355 the complete range "stainless steel handwash basin"